

オプション

# ウエイト

屋外サインの必需品。



■ スタンドウエイト + B-450

ウエイト

転倒  
防止金具

ライト

新製品  
NEW



重量 ■ 5.0kg (横置き満水時)  
3.0kg (縦置き満水時)

本体 ■ ポリエチレン

※水漏れの原因となりますので  
注水口を上にご使用ください。  
縦置きで使用される場合は  
注水口を超えて水を注がないでください。

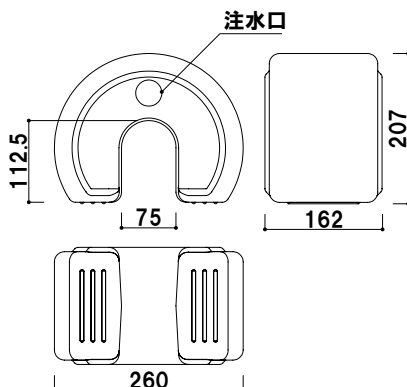

スタンドウエイト

屋外

¥1,500 (税抜価格)

011



注水式

キャップを外して中に  
水を注いで使用できます。

横置き



注水口

注水ライン

縦置き

注水の際は、注水口よりも下のラインで  
止めていただきますよう、お願いします。

**対応スタンドサイズ(目安)**

渡しバーの高さ ■ 112mm 以下  
 パイプ径 ■  $\phi 70$  以下  
 ※実際に誤使用になるスタンドの寸法をご確認ください。

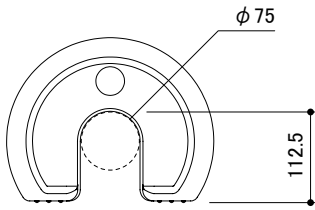

**【寸法イメージ】**

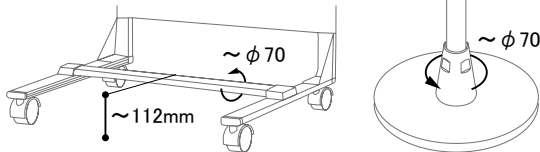

**使用例**

スタンドウエイトを使用した例をいくつかご紹介いたします。



ウエイト

転倒  
防止金具

ライト

**オプションウエイトのオーダーも承ります。**

既設のスタンドに適應したウエイトをオーダーメイドで作成することが可能です。  
 ご希望のサイズ、重量に合わせて完全別注で設計いたします。  
 少量短納期から大量生産まで。ご希望に応じてご提案いたします。

**少量向け**

- ・ スチール製レーザー加工  
 焼付塗装 (ブラック、ホワイト、レッドなど)  
 クロームメッキ仕上
- ・ 天然石  
 職人による削りだし

**大量生産 ※金型作成**

- ・ 樹脂ブロー成型 ウォータータンクタイプ
- ・ コンクリート製
- ・ 鋳造



例：スチール製レーザー加工 セバレートタイプ





■ ウェイトバスケット小(ホワイト)+サインウェイト+POS-81



■ ウェイトバスケット小(ホワイト)+サインウェイト+PO-820B

ウェイト

転倒  
防止金具

ライト

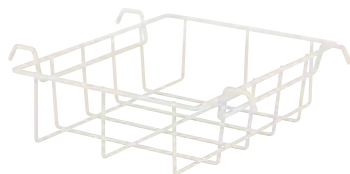

ウェイトバスケット(小)  
+サインウェイト

## ウェイトバスケット(小)

(ホワイト/ブラック)

¥6,000 (税抜価格)

重量 ■ 1.0kg

材質 ■ スチールビニールコーティング

内寸 ■ 約 280 × 400mm (底面)

※ご注文時にカラーをご指定ください。

屋外

035

使用例

PO-820Bとの組み合わせ  
スタンドの渡しバーに掛けて  
使用します。

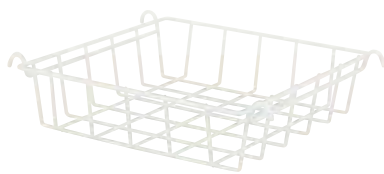

ウェイトバスケット(大)  
+サインウェイト

## ウェイトバスケット(大)

(ホワイト/ブラック)

¥9,100 (税抜価格)

重量 ■ 2.1kg

材質 ■ スチールビニールコーティング

内寸 ■ 約 400 × 400mm (底面)

※ご注文時にカラーをご指定ください。

屋外

047

使用例

RX-81との組み合わせ  
スタンドの渡しバーに掛けて  
使用します。

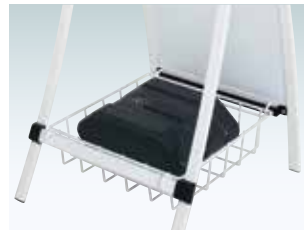



## サインウエイト

屋外

¥2,000 (税抜価格)

020

重量 ■ 10.0kg (満水時)  
本体 ■ ポリエチレン

※水漏れの原因となりますので必ず注水口を上にご使用ください。

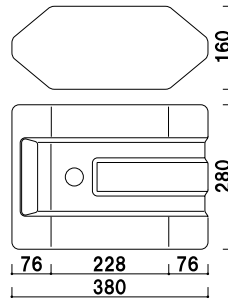

使用例

AS-612との組み合わせ



## ポリベース

屋外

¥800 (税抜価格)

009

重量 ■ 3.0kg (満水時)  
本体 ■ ポリエチレン

※水漏れの原因となりますので必ず注水口を上にご使用ください。

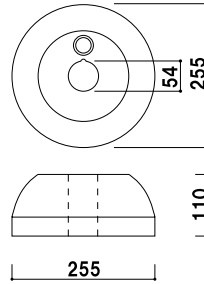

SP-601との組み合わせ



ウエイト

転倒  
防止金具

ライト

## バリウエイト(大)グレー

屋外

¥1,600 (税抜価格)

017

重量 ■ 10.0kg (満水時)  
本体 ■ ポリエチレン

※水漏れの原因となりますので必ず注水口を上にご使用ください。

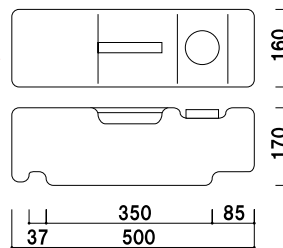

B-931との組み合わせ



## Aバリブロック

屋外

¥1,000 (税抜価格)

013

重量 ■ 5.0kg (満水時)  
本体 ■ ポリエチレン

※水漏れの原因となりますので必ず注水口を上にご使用ください。

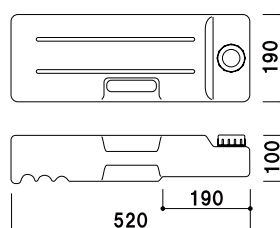

B-445との組み合わせ

