

PXホルダー

PX

デザインが変わる。高さを変える。

特徴

- ・ステンレスパイプで浮かせて訴求
- ・面板の位置を動かし、手軽に印象を変えることが可能



写真は、PX-NO. 1(4個)とPX-NO. 2(4個)を使用しています。

構造・仕様

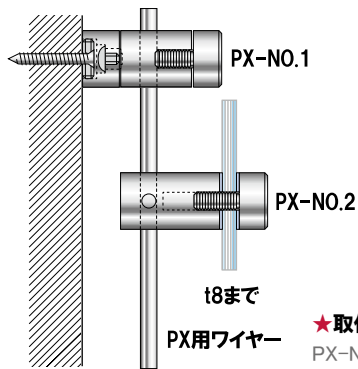

★取付方法

PX-NO.2 側面の
ホーローネジを締めることで
任意の位置で固定することが
できます。

PX用ワイヤー

屋内 翌日出荷

品番	寸法 (mm)	本体価格
PX6-600	600	¥560 (税抜価格)
PX6-900	900	¥800 (税抜価格)
PX6-120	1200	¥1,200 (税抜価格)
PX6-150	1500	¥1,400 (税抜価格)
PX6-180	1800	¥1,600 (税抜価格)

本体 ■ ステンレスパイプ φ 6 × t0.8mm (SUS304)



屋内 翌日出荷

PX-NO.1

(真鍮クロームメッキ)

品番	本体価格
PX-NO. 1	¥1,680 (税抜価格)

材質 ■ 真鍮クロームメッキ仕上

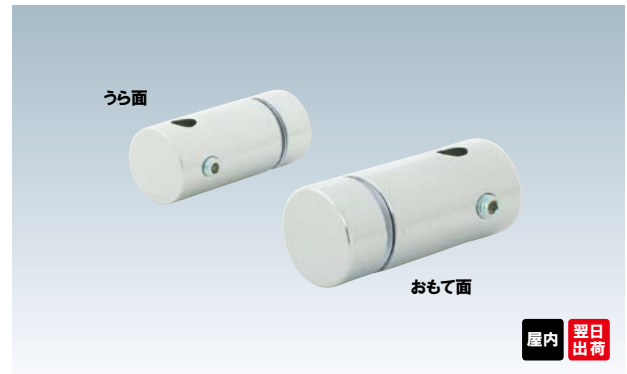

屋内 翌日出荷

PX-NO.2

(真鍮クロームメッキ)

品番	本体価格
PX-NO.2	¥1,420 (税抜価格)

材質 ■ 真鍮クロームメッキ仕上

※アクリル等にφ8の穴をあけてご使用ください。

W1/4 = 6.35mm

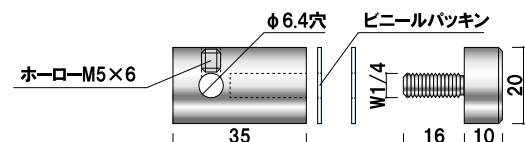
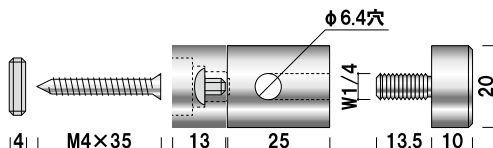

棚用パーツ

棚柱用サインナット

棚柱でしっかり固定。

新製品!!

特徴

- ・棚柱に確実に取り付け可能
- ・使用シーンに合わせて選べるカラー / サイズバリエーション



メーカー直送 屋内 翌日出荷

写真は、S-AA216を使用しています。

構造・仕様



★取付方法

①棚柱専用座金をスペーサーに取り付け、棚柱に挿し込みます。

②専用座金が確実に挿し込まれたのを確認し、スペーサーを右に回してを固定します。

③付属のパッキンを面板の裏と表に付けます。

④キャップを挿し込み右に回して固定します。

⑤施工完了です。

★面板の穴あけ寸法

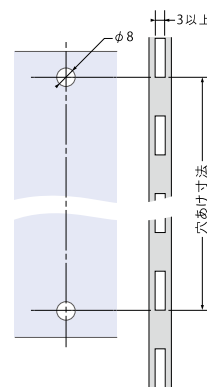

★使用可能な棚柱の形状

前面がフラットな形状で角穴が縦 12mm、横が 3mm より大きい棚柱に適用しています。
※壁面に埋まるタイプでは使用不可

棚柱用サインナット平丸φ 20-25

(真鍮クロームメッキ / 真鍮黒メッキ / ステンレス)

品番	本体価格
S-AA215 (真鍮クロームメッキ)	¥1,650 (税抜価格)
S-AA220 (真鍮黒メッキ)	¥1,650 (税抜価格)
S-AA225 (ステンレス)	¥1,980 (税抜価格)

※面板厚 3 ~ 8mm 用
※面板にφ 8 の穴をあけてご使用ください。
※キャップ・スペーサー・座金・パッキンのセットです。

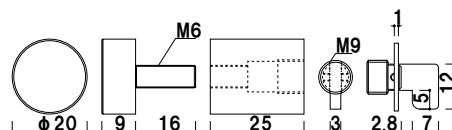

棚柱用サインナット平丸φ 20-30

(真鍮クロームメッキ / 真鍮黒メッキ / ステンレス)

品番	本体価格
S-AA216 (真鍮クロームメッキ)	¥1,880 (税抜価格)
S-AA221 (真鍮黒メッキ)	¥1,880 (税抜価格)
S-AA226 (ステンレス)	¥2,180 (税抜価格)

※面板厚 3 ~ 8mm 用
※面板にφ 8 の穴をあけてご使用ください。
※キャップ・スペーサー・座金・パッキンのセットです。



棚柱用サインナット平丸φ 20-50

(真鍮クロームメッキ / 真鍮黒メッキ / ステンレス)

品番	本体価格
S-AA217 (真鍮クロームメッキ)	¥2,250 (税抜価格)
S-AA222 (真鍮黒メッキ)	¥2,250 (税抜価格)
S-AA227 (ステンレス)	¥2,580 (税抜価格)

※面板厚 3 ~ 8mm 用
※面板にφ 8 の穴をあけてご使用ください。
※キャップ・スペーサー・座金・パッキンのセットです。

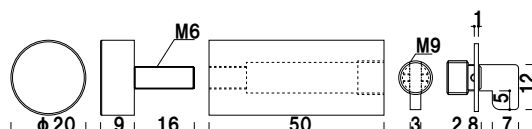

※場合により、納期がかかる場合がございます。予めご了承願います。