

スペックスタンド

SK・SU

高級感溢れるスペックスタンド。

特徴

- ・美しさと高級感を漂わせるスペックスタンド
- ・SKシリーズはφ 31.8 のパイプを使用し、やわらかい印象
- ・SUシリーズは角パイプを使用し、シャープな印象

補修部品



A001,



A004,



A002,

P.450 ~
参考



写真は、SK-46を使用しています。

構造・仕様

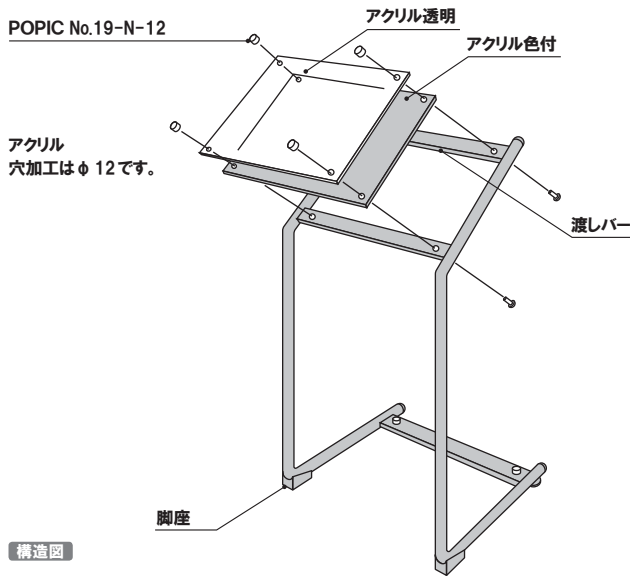

構造図



★SK 面板部

面板は POPIC No.19-N-12 で 4ヶ所とめてあります。紙の差し替えが容易です。

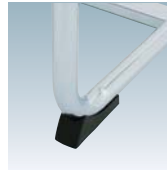

★SK 脚座

φ 31.8 の柱の曲げ部分に脚座をつけ、本体が前倒れしなくなっております。

補修部品 4X-A004



オプション

ポールウエイト

¥6,000 (税抜価格)

重量 ■ 6.0kg
本体 ■ スチール黒塗装仕上



SK-46

(クローム)

¥49,100 (税抜価格)

重量 ■ 7.2kg
本体 ■ スチールクロームメッキ仕上
面板 ■ アクリル透明 5mm
+ アクリルホワイトパール 2mm
面板サイズ ■ W450 × H450mm
画面有効サイズ ■ W370 × H370mm
アジャスター仕様

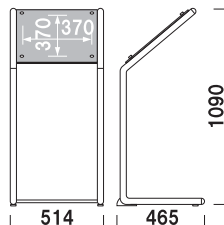

カバー付 紙 組立 屋内 翌日出荷



SK-66

(クローム)

¥52,000 (税抜価格)

重量 ■ 8.6kg
本体 ■ スチールクロームメッキ仕上
面板 ■ アクリル透明 5mm
+ アクリルつや有り黒 3mm
面板サイズ ■ W600 × H450mm
画面有効サイズ ■ W520 × H370mm
アジャスター仕様

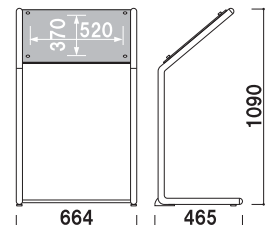

カバー付 紙 組立 屋内 翌日出荷

構造・仕様

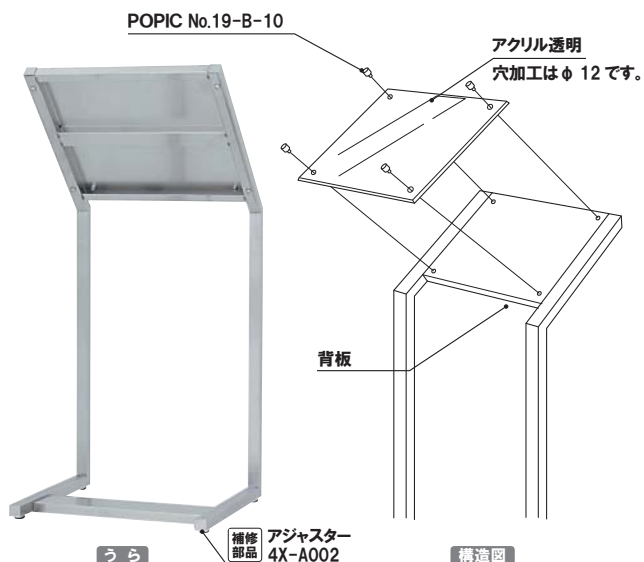

★SU面板部
 面板はPOPIC No.19-B-10で
 4ヶ所とめてあります。
 簡単に表示内容を変更して頂けます。



★SUパイプ部
 30mm × 30mm の
 ステンレス製角パイプを使用しております。



★SU脚部
 底面にはアジャスターがついており、
 レベル調節が可能です。



SU-46
 (ステンレス)
¥130,000 (税抜価格)
 重量 ■ 8.5kg
 本体 ■ ステンレスヘアライン仕上
 面板 ■ アクリル透明 5mm
 + ステンレスヘアライン仕上
 面板サイズ ■ W450 × H450mm
 画面有効サイズ ■ W370 × H370mm
 アジャスター仕様

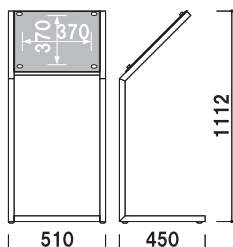

カバー付 紙 組立 屋内 2日後出荷



SU-66
 (ステンレス)
¥140,000 (税抜価格)
 重量 ■ 9.5kg
 本体 ■ ステンレスヘアライン仕上
 面板 ■ アクリル透明 5mm
 + ステンレスヘアライン仕上
 面板サイズ ■ W600 × H450mm
 画面有効サイズ ■ W520 × H370mm
 アジャスター仕様

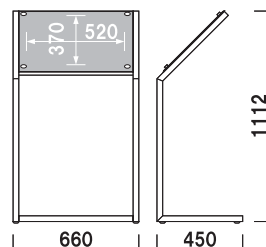

カバー付 紙 組立 屋内 2日後出荷

他ラインナップ紹介

ポスターを上から落とし込むタイプの、SKSシリーズもございます。
 使用シーンに合わせてお選びください。

P.299 ~
 参考



SKS-42L
 (ホワイト / ブラック)



SKS-29L
 (ホワイト / ブラック)



SKS-42
 (ホワイト / ブラック)



SKS-29
 (ホワイト / ブラック)

※場合により、納期がかかる場合がございます。予めご了承願います。