

消毒液スタンド / 飛沫防止対策パーテーションなど

感染症対策商品 特集

Infection control



FIRST

足踏み式ペダルで、触れずにシュッと手指消毒 DSIシリーズ



仕様・詳細

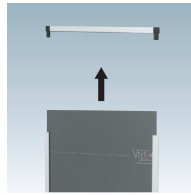

★印刷物を交換可能

透明面板1.5mmを2枚合わせた面板が付属しています。印刷物をご用意いただければ簡単に差し替え交換できます。

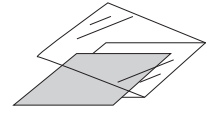

★調整可能なボトル台

消毒液ボトルの大きさに合わせてボトル台の高さを調整できます。ポンプの頭とボトルキャッチの間の隙間がなくなるまで、ボトル台を上げます。

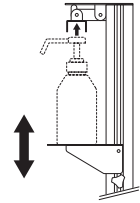

⚠ 適応市販ボトル

ポンプ式消毒液、容量1リットル以下、サイズ W100×D100×H300mm以内。
消毒液ボトルの頭部の大きさがφ30mm以内。
適応範囲内でも対応出来ないボトルもございますので事前にご確認の上ご使用下さい。



DSI-A4T (A4タテ型サイン部付)

組立 屋内

¥28,000 (税抜価格) 重量 15.5kg 134

柱 | アルミ押出材
ペダル・ベース・テーブル | スチール白塗装
パネル枠 | アルミ押出材B2シルバー仕上
コーナー | ABS樹脂
面板 | 塩ビ透明 1.5mm 2枚合わせ
面板サイズ | A4タテ(W210×H297)
画面有効サイズ | W190×H277

※消毒液、ボトルは含まれておりません。

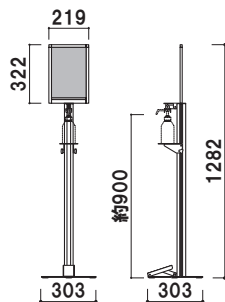

DSI-A4Y (A4ヨコ型サイン部付)

組立 屋内

¥28,000 (税抜価格) 重量 15.5kg 129

柱 | アルミ押出材
ペダル・ベース・テーブル | スチール白塗装
パネル枠 | アルミ押出材B2シルバー仕上
コーナー | ABS樹脂
面板 | 塩ビ透明 1.5mm 2枚合わせ
面板サイズ | A4ヨコ(W297×H210)
画面有効サイズ | W276×H190

※消毒液、ボトルは含まれておりません。

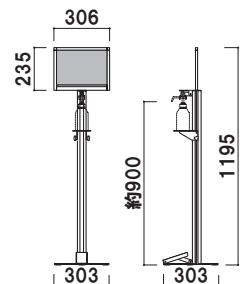

シックな場所にもマッチする足踏みペダル式消毒液スタンド DSIブラックシリーズ

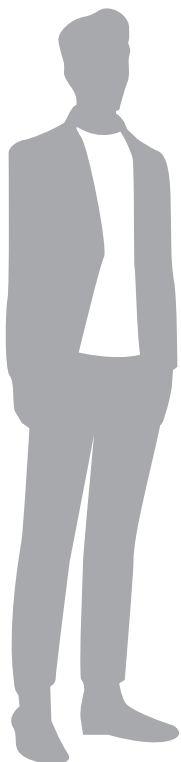

仕様・詳細

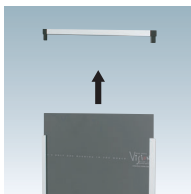

★印刷物を交換可能

透明面板1.5mmを2枚合わせた面板が付属しています。印刷物をご用意いただければ簡単に差し替え交換できます。

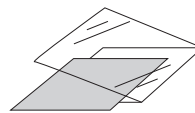

★調整可能なボトル台

消毒液ボトルの大きさに合わせてボトル台の高さを調整できます。ポンプの頭とボトルキャッチの間の隙間がなくなるまで、ボトル台を上げます。

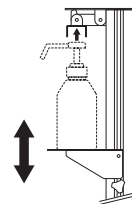

⚠ 適応市販ボトル

ポンプ式消毒液、容量1リットル以下、サイズ W100×D100×H300mm以内。消毒液ボトルの頭部の大きさがφ30mm以内。適応範囲内でも対応出来ないボトルもございますので事前にご確認の上ご使用下さい。



DSI-A4TB (A4タテ型サイン部付) 組立 屋内

¥28,000 (税抜価格) 重量 15.5kg 134

柱 | アルミ押出材
ペダル・ベース・テーブル | スチール黒塗装
パネル枠 | アルミ押出材B2シルバー仕上
コーナー | ABS樹脂
面板 | 塩ビ透明 1.5mm 2枚合わせ
面板サイズ | A4タテ(W210×H297)
画面有効サイズ | W190×H277

※消毒液、ボトルは含まれておりません。

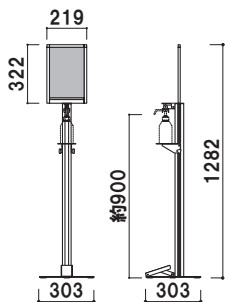

DSI-A4YB (A4ヨコ型サイン部付) 組立 屋内

¥28,000 (税抜価格) 重量 15.5kg 129

柱 | アルミ押出材
ペダル・ベース・テーブル | スチール黒塗装
パネル枠 | アルミ押出材B2シルバー仕上
コーナー | ABS樹脂
面板 | 塩ビ透明 1.5mm 2枚合わせ
面板サイズ | A4ヨコ(W297×H210)
画面有効サイズ | W276×H190

※消毒液、ボトルは含まれておりません。

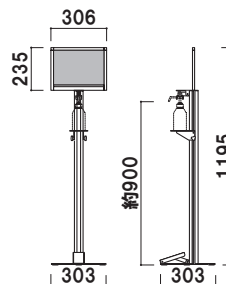

仕様・詳細



★印刷物を交換可能

透明面板1.5mmを2枚合わせた
面板が付属しています。
印刷物をご用意いただければ
簡単に差し替え交換できます。

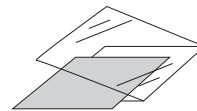

★調整可能なボトル台

消毒液ボトルの大きさに合わせて
ボトル台の高さを調整できます。
ポンプの頭とボトルキャッチの間の
隙間がなくなるまで、ボトル台を
上げます。

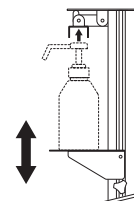

⚠ 適応市販ボトル

ポンプ式消毒液、容量1リットル以下、サイズ W100×D100×H300mm以内。
消毒液ボトルの頭部の大きさがφ30mm以内。
適応範囲内でも対応出来ないボトルもございますので事前にご確認の上ご使用下さい。



DSI-C4T (A4タテ型サイン部付)

組立 屋内

¥28,000 (税抜価格) 重量 15.1kg 101

柱 | アルミ押出材
ペダル・ベース・テーブル | スチール白塗装
パネル枠 | アルミ押出材B2シルバー仕上
コーナー | ABS樹脂
面板 | 塩ビ透明 1.5mm 2枚合わせ
面板サイズ | A4タテ(W210×H297)
画面有効サイズ | W190×H277

※消毒液、ボトルは含まれておりません。

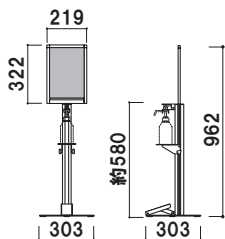

DSI-C4Y (A4ヨコ型サイン部付)

組立 屋内

¥28,000 (税抜価格) 重量 15.1kg 092

柱 | アルミ押出材
ペダル・ベース・テーブル | スチール白塗装
パネル枠 | アルミ押出材B2シルバー仕上
コーナー | ABS樹脂
面板 | 塩ビ透明 1.5mm 2枚合わせ
面板サイズ | A4ヨコ(W297×H210)
画面有効サイズ | W276×H190

※消毒液、ボトルは含まれておりません。

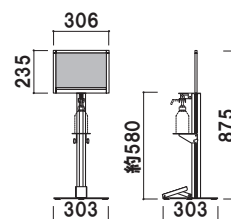

ポップでおしゃれな足踏み式消毒液スタンド DNGシリーズ

デザインシール随時リリース
最新版はWEBページをチェック

仕様・詳細

★デザインシール付き面板

ポップなデザインシールをご注文時にお選び頂けます。オリジナルのデザインも可能ですのでお気軽にお問い合わせください。

★丸型でポップなボトル台

一般的な高さ180mm~250mmの消毒液が入るボトル台付き。ポンプの頭とボトルキャッチの間の隙間がなくなるまで、ボトル台を上げて調整します。

⚠️ 適応市販ボトル

ポンプ式消毒液、サイズ W100×D90×H180~250mm以内。適応範囲内でも対応出来ないボトルもございますので事前にご確認の上ご使用下さい。

★かわいいデザインのペダル部

本体全体のツヤ消し塗装にマッチしたかわいらしいデザインの足踏みペダル部。滑り止めシートが付いています。

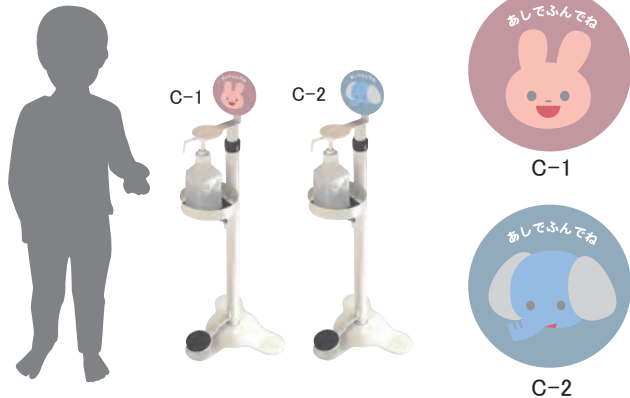

DNG-CW (子ども用ホワイト)

組立 屋内 メーカー直送

¥24,800 (税抜価格) 重量 15.6kg 134

本体 | スチール白塗装仕上
踏み込み部すべり止めシート付き
上部デザインシール付き
※ご注文の際にデザインシールをお選び下さい。
※組立にプラスドライバーが必要です。
※消毒液、ボトルは含まれておりません。

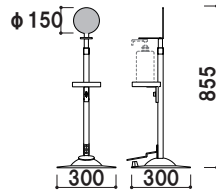

A-1



B-1

DNG-W (ホワイト)

組立 屋内 メーカー直送

¥24,800 (税抜価格) 重量 15.8kg 134

本体 | スチール白塗装仕上
踏み込み部すべり止めシート付き
上部デザインシール付き
※ご注文の際にデザインシールをお選び下さい。
※組立にプラスドライバーが必要です。
※消毒液、ボトルは含まれておりません。

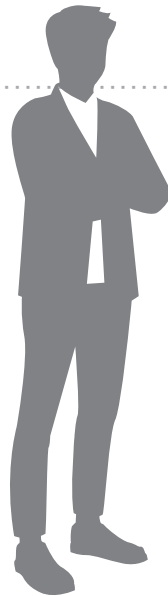
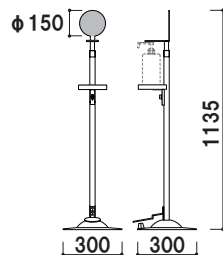

A-2



B-2

DNG-B (ブラック)

組立 屋内 メーカー直送

¥24,800 (税抜価格) 重量 15.8kg 134

本体 | スチール黒塗装仕上
踏み込み部すべり止めシート付き
上部デザインシール付き
※ご注文の際にデザインシールをお選び下さい。
※組立にプラスドライバーが必要です。
※消毒液、ボトルは含まれておりません。

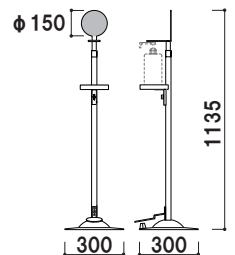

スマートなポールサイン消毒液スタンド DSOシリーズ



仕様・詳細

★印刷物を交換可能

六角レンチで取り外し可能な透明板に印刷物を挟み込んで差し替え可能です。

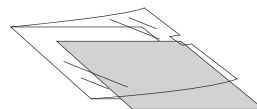

★ボトル落下予防ベルト付き

テーブル背面のスリットに付属両面マジックテープを通して消毒液ボトルなどの落下予防をすることが可能です。

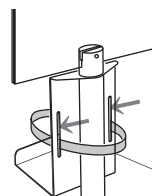

両面マジックテープ
※長い場合は、ハサミ等で切ってご使用ください。



DSO-4YS シルバー



DSO-4YB ブラック



DSO-4TS シルバー



DSO-4TB ブラック

DSO-4YS (シルバー)(A4ヨコ)

DSO-4YB (ブラック)(A4ヨコ)

屋内

¥15,800 (税抜価格) 重量 1.34kg 097

柱 | φ38アルミ押出材 アルマイト仕上
ベース | ABS樹脂 シルバー塗装/黒仕上
+スチールウエイト入り
テーブル | スチール シルバー塗装/黒塗装
面板 | 塩ビ透明 曲げ加工品
面板サイズ | A4ヨコ(W297×H210)
差込用

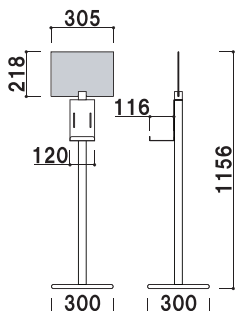

※消毒液、ボトルは含まれておりません。
※A4ポスターは含まれておりません。

DSO-4TS (シルバー)(A4タテ)

DSO-4TB (ブラック)(A4タテ)

屋内

¥15,800 (税抜価格) 重量 1.34kg 097

柱 | φ38アルミ押出材 アルマイト仕上
ベース | ABS樹脂 シルバー塗装/黒仕上
+スチールウエイト入り
テーブル | スチール シルバー塗装/黒塗装
面板 | 塩ビ透明 曲げ加工品
面板サイズ | A4タテ(W210×H297)
差込用

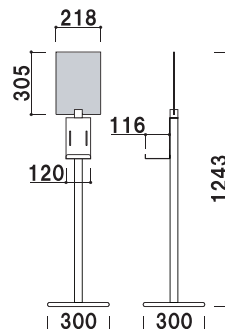

※消毒液、ボトルは含まれておりません。
※A4ポスターは含まれておりません。

シンプルでミニマムな消毒液スタンド DSLシリーズ



仕様・詳細

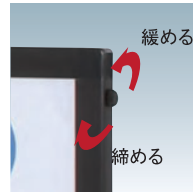

★印刷物を交換可能

柱上部外側のツマミ ネジを緩めて上部フレームを外すことができます。透明面板に印刷物を挟み込むだけで簡単に差し替え可能です。

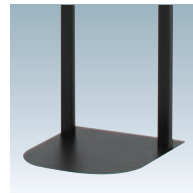
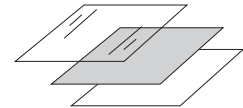

★ウエイトの設置も可能

ボトル式消毒液のポンプをプッシュする力でスタンド本体が倒れる危険性を少なくするためウエイトを置くことができるフラットなベース部。



DSL-120S シルバー



DSL-120B ブラック

オプション



スタンドウエイト

¥1,500 (税抜価格) 011

重量 ■ 5.0kg (横置き満水時)
3.0kg (縦置き満水時)

本体 ■ ポリエチレン

※水漏れの原因となりますので注水口を上にご使用ください。縦置きで使用される場合は注水口を超えて水を注がないでください。



スタンドウエイト 使用例



ポリベース

¥800 (税抜価格) 009

重量 ■ 3.0kg (満水時)
本体 ■ ポリエチレン

※水漏れの原因となりますので必ず注水口を上にご使用ください。



ポリベース 使用例

DSL-120S (シルバー) DSL-120B (ブラック)

屋内

¥15,000 (税抜価格) 重量 ■ 3.2kg 125

柱 ■ アルミ押出材
ベース・台 ■ スチール塗装仕上
面板 ■ 塩ビ透明 1mm × 2枚
面板サイズ ■ A4タテ(W210 × H297)
画面有効サイズ ■ W190 × H277

※消毒液、ボトルは含まれておりません。

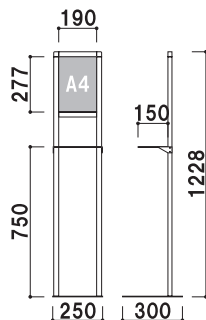

ペダル式の卓上消毒液ボトルスタンド DST-282



仕様・詳細

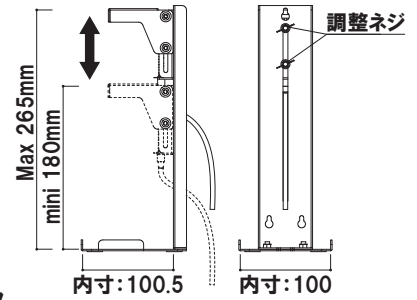

★調整可能なプッシュ部

消毒液ボトルの大きさに合わせて高さを調整できます。ポンプの頭とプッシュ部との間の隙間がなくなるまで、プッシュ部を下げます。

★コンパクトな本体とペダル部

本体台座裏面には透明両面テープが4ヶ所ついています。平滑で安定した場所であれば様々な設置場所に対応できます。

透明両面テープ(4ヶ所)

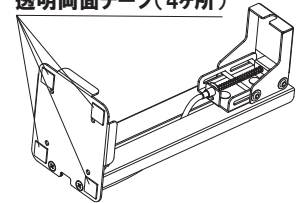

⚠ 適応市販ボトル

ポンプ式消毒液、サイズ W90×D85×H180~265mm、消毒液ボトルのノズル幅8mm以内。適応範囲内でも対応出来ないボトルもございますので事前にご確認の上ご使用ください。

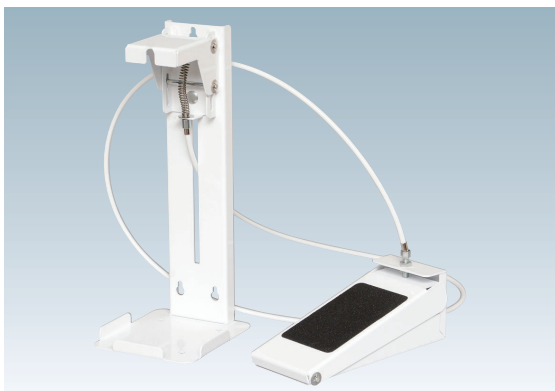

DST-282

メーカー直送 屋内

¥15,000 (税抜価格)

重量 1.2kg 030

本体 | ステール粉体塗装
ケーブル長 | 1300mm
サイズ | 本体: W103×D116×H272mm
ペダル部: W76×D172×H68mm(ケーブル部含まず)

ボトルプッシュ部

作動ケーブル

ボトル固定用台座

作動ケーブル

固定用ナット

すべり止めシート

ゴム脚

※消毒液、ボトルは含まれておりません。
※ケーブルに余剰がある場合は引っ掛かりによる転倒・破損防止のために、安全な場所に固定してください。

1枚2役の消毒液スタンド専用マット フロアマットシリーズ(防災仕様)



↑ MAT-D2 + DSI-A4T

POINT

- ・消毒液による床の汚れを防止
- ・印刷加工による手指消毒への案内

仕様・詳細

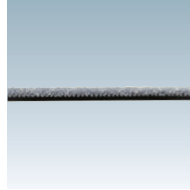

厚み6mmと薄く、
重さも340gと超軽量のマットです。

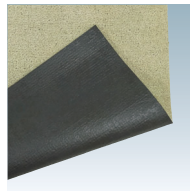

裏面にはズレやめくれを抑制するラバーを
一体成形しています。

※マットのご使用上の注意は別紙をご参照ください。

特寸対応も承ります。(最大1.8M×20Mまで)
また、オリジナルデザインも製作可能ですが、デザインによっては不可の場合も
ございます。別途、お見積りとなりますので、お問い合わせください。



MAT-D1

屋内

¥5,500 (税抜価格)

重量 | 340g 006

素材表面 | ナイロン
素材裏面 | NBR(ニトリルゴム)
サイズ | W500×D550mm t6.0

- ※印刷付き(デザイン固定)
- ※防災認定
- ※水洗い不可



MAT-D2

屋内

¥5,500 (税抜価格)

重量 | 340g 006

素材表面 | ナイロン
素材裏面 | NBR(ニトリルゴム)
サイズ | W500×D550mm t6.0

- ※印刷付き(デザイン固定 足踏式スタンド専用)
- ※防災認定
- ※水洗い不可

1枚2役の消毒液ボトル専用マット カウンター用マット（防災仕様）



【MAT-C2】



【MAT-C2】

POINT

- ・消毒液によるカウンターテーブルの汚れを防止
- ・印刷加工による手指消毒への案内

仕様・詳細

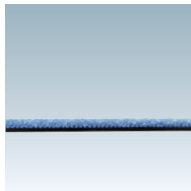

厚み6mmと薄く、
重さも80gと超軽量のマットです。

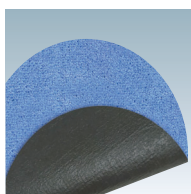

裏面にはズレやめくれを抑制するラバーを
一体成形しています。

※マットのご使用上の注意は別紙をご参照ください。

特寸対応も承ります。（最大1.8M×20Mまで）
また、オリジナルデザインも製作可能ですが、デザインによっては不可の場合も
ございます。別途、お見積りとなりますので、お問い合わせください。



MAT-C1（ライトブルー）

屋内

¥2,800（税抜価格）

重量 180g 006

素材表面 | ナイロン
素材裏面 | NBR(ニトリルゴム)
サイズ | φ30 t6.0mm

- ※印刷付き(デザイン固定)
- ※防災認定
- ※水洗い不可



MAT-C2（サファイヤブルー）

屋内

¥2,800（税抜価格）

重量 180g 006

素材表面 | ナイロン
素材裏面 | NBR(ニトリルゴム)
サイズ | φ30 t6.0mm

- ※印刷付き(デザイン固定)
- ※防災認定
- ※水洗い不可

カウンターにちょうどいい飛沫感染防止スタンド SGHシリーズ

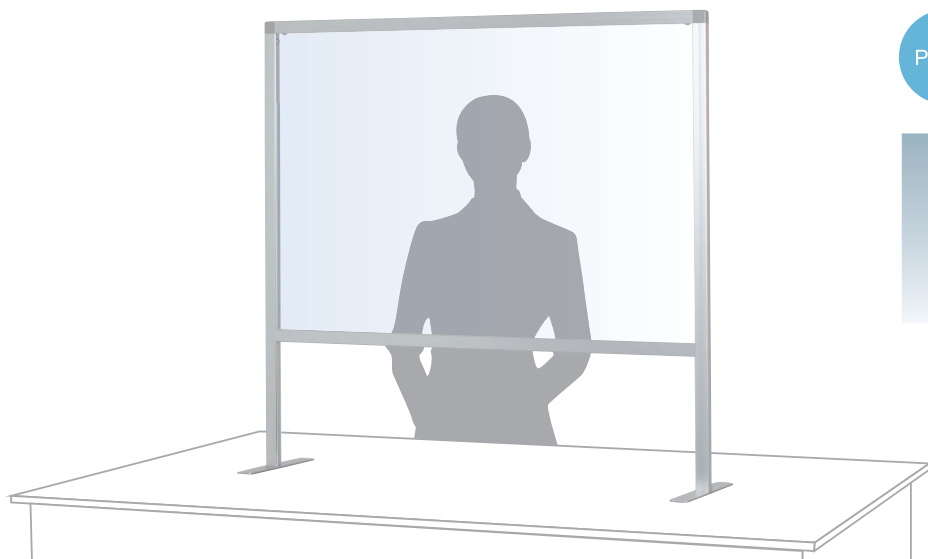

POINT

清潔な透明板に交換することでよりしっかりと感染対策。

★透明板の交換可能



本体柱上部、裏面のネジ（下図のビス左右各1個）を外すと押えバーが引き抜け、透明板の交換が可能です。プラスドライバー別途必要。

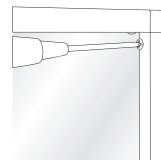

特寸対応も承ります。詳しくはお問い合わせください。

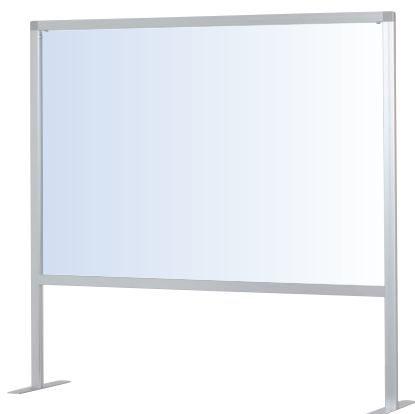

SGH-609S シルバー

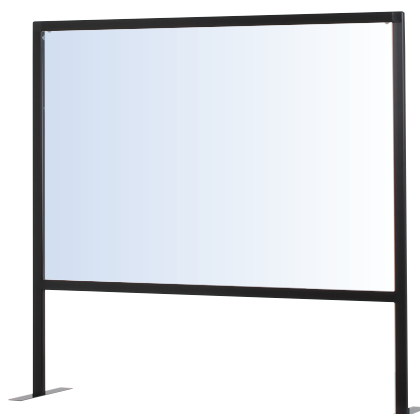

SGH-609S ブラック

SGH-60S (シルバー)

SGH-60B (ブラック)

組立 屋内

¥16,500 (税抜価格) 重量 | 3.2kg 029

柱 | アルミ押出材
コーナー | ABS樹脂
ベース | スチール塗装
面板 | 塩ビ透明3mm
面板サイズ | W600×H600mm
画面有効サイズ | W578×H578mm

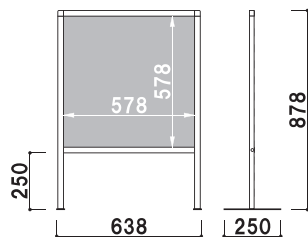

SGH-609S (シルバー)

SGH-609B (ブラック)

組立 屋内

¥18,500 (税抜価格) 重量 | 4.2kg 043

柱 | アルミ押出材
コーナー | ABS樹脂
ベース | スチール塗装
面板 | 塩ビ透明3mm
面板サイズ | W900×H600mm
画面有効サイズ | W878×H578mm

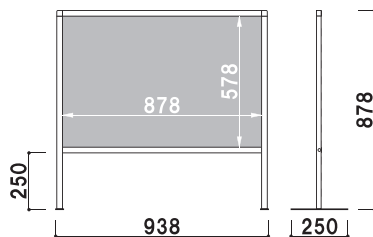

SGH-612S (シルバー)

SGH-612B (ブラック)

組立 屋内

¥22,000 (税抜価格) 重量 | 5.2kg 056

柱 | アルミ押出材
コーナー | ABS樹脂
ベース | スチール塗装
面板 | 塩ビ透明3mm
面板サイズ | W1200×H600mm
画面有効サイズ | W1178×H578mm

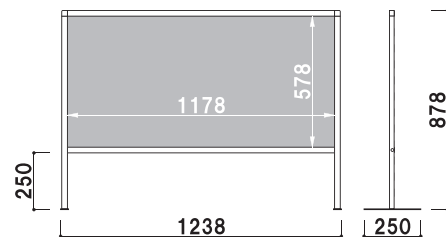

やわらかいデザインのR型飛沫防止スタンド SGRシリーズ

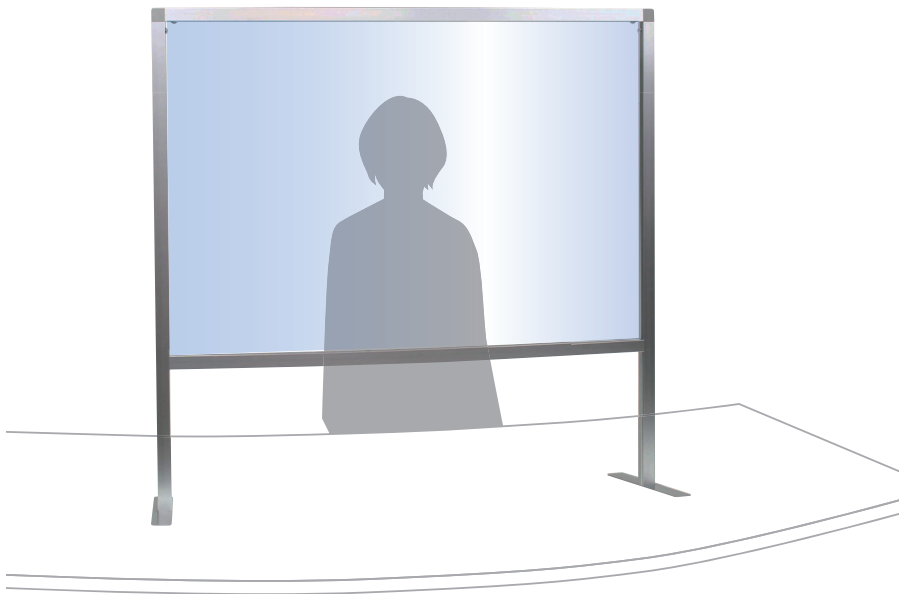

POINT R型に曲げた透明板にてやわらかい印象を演出可能。



★上下フレームR形状
R型形状の上下フレームに沿わせて透明板が湾曲しています。ラウンド形状のカウンター等にも最適です。
脚の向きは上から見てハの字型となります。

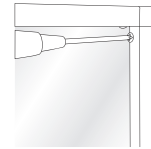

★透明板の交換可能
本体柱上部、裏面のネジ(下図のビス左右各1個)を外すと押えバーが引き抜け、透明板の交換が可能です。プラスドライバー別途必要。



SGR-609S

組立 屋内

¥27,500 (税抜価格) 重量 4.2kg 063

柱 | アルミ押出材
コーナー | ABS樹脂
面板 | 塩ビ透明 3mm
面板サイズ | W900 × H600mm
画面有効サイズ | W878 × H578mm

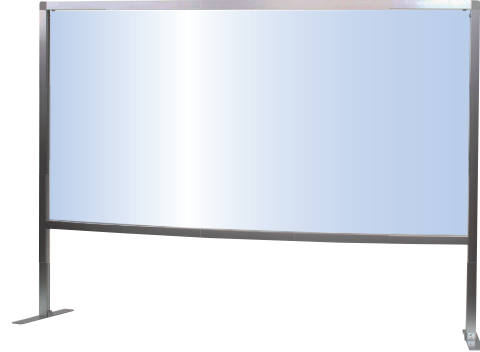
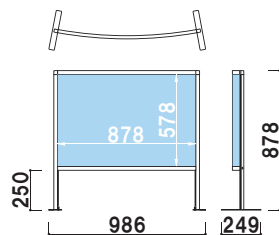

SGR-612S

組立 屋内

¥30,000 (税抜価格) 重量 5.2kg 121

柱 | アルミ押出材
コーナー | ABS樹脂
面板 | 塩ビ透明 3mm
面板サイズ | W1200 × H600mm
画面有効サイズ | W1178 × H578mm

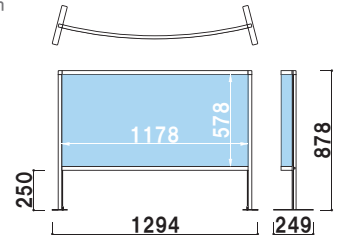

突っ張り機構でしっかり固定 突っ張り飛沫防止パネル SGT

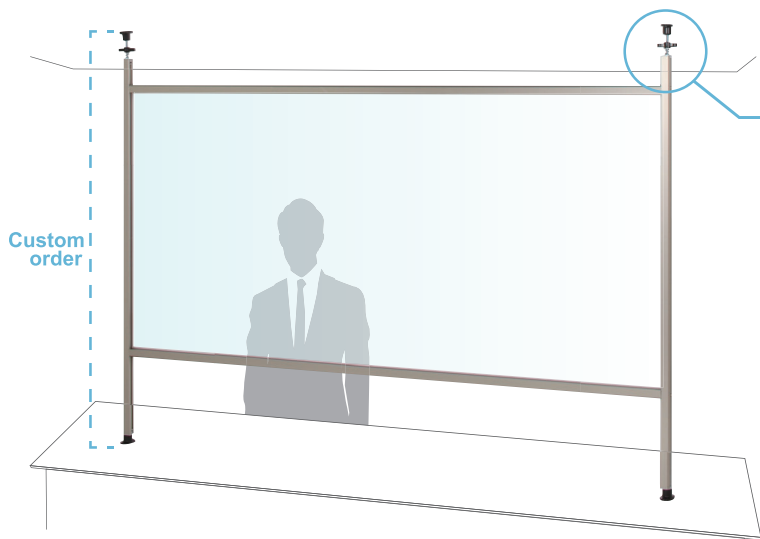

仕様・詳細

★突っ張り機構

上部のつまみを回転させテンションをかけることで、パネル本体をしっかりと固定できます。
テンションをしっかりとかけた後、ネジにて天井に固定してご使用下さい。

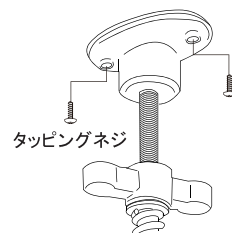

カウンターから天井までの距離をご注文時にご指定ください。

カウンターから天井までの高さはシーンによってさまざまですので、1400~1700mmの範囲内でご注文時にご指定いただく仕様となっております。
アジャスターで±20mm程度は調整可能です。

※特注寸法の対応も可能です。お気軽にお問い合わせ下さい。

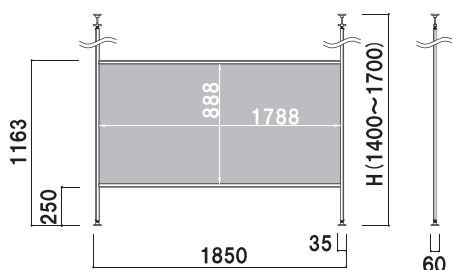

SGT-918 (高さ1400~1700mmご注文時指定) 屋内

¥53,000 (税抜価格) 重量 9.2kg 送料実費

フレーム | アルミ押出材アルマイト仕上
アジャスター | ABS樹脂+スチール
面板 | アクリル透明 3mm W1800×H900mm
※固定用ネジ付き

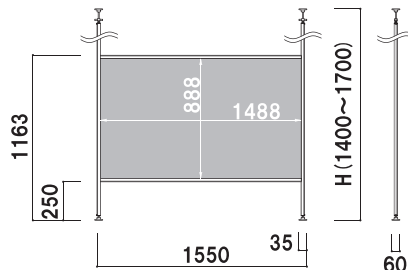

SGT-915 (高さ1400~1700mmご注文時指定) 屋内

¥51,000 (税抜価格) 重量 8.1kg 246

フレーム | アルミ押出材アルマイト仕上
アジャスター | ABS樹脂+スチール
面板 | アクリル透明 3mm W1500×H900mm
※固定用ネジ付き

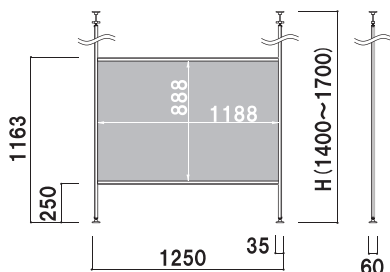

SGT-912 (高さ1400~1700mmご注文時指定) 屋内

¥45,000 (税抜価格) 重量 6.9kg 200

フレーム | アルミ押出材アルマイト仕上
アジャスター | ABS樹脂+スチール
面板 | アクリル透明 3mm W1200×H900mm
※固定用ネジ付き

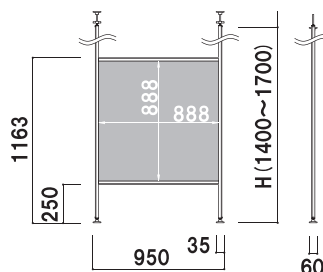

SGT-909 (高さ1400~1700mmご注文時指定) 屋内

¥37,800 (税抜価格) 重量 5.6kg 153

フレーム | アルミ押出材アルマイト仕上
アジャスター | ABS樹脂+スチール
面板 | アクリル透明 3mm W900×H900mm
※固定用ネジ付き

立っている人でもしっかり飛沫感染防止 SGLシリーズ

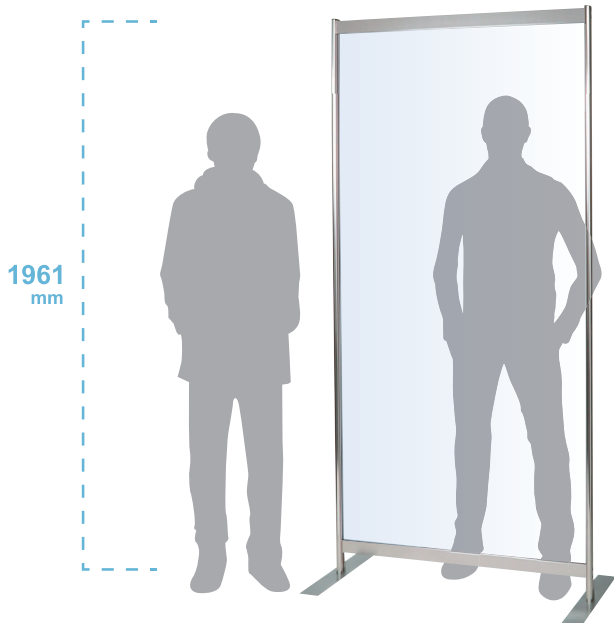

※特注寸法の対応も可能です。
(既製品の面板W900×H1800mmが最大寸法)
お気軽にお問い合わせ下さい。

POINT

シーンによって選べる
2タイプのベース

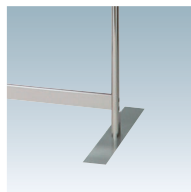

★フラットベース

ベース部につまづかない様
フラットな構造のベースタイプ。



★キャスターベース

移動する必要があるシーンに
最適なキャスター付きタイプ。



屋外や軒下、風が吹き抜ける場所での
ご使用はお避けください。



SGL-918F (フラットベース)

組立 屋内

¥40,000 (税抜価格) 重量 13.0kg 108

柱 | アルミ押出材 アルマイト仕上げ
ベース | スチール塗装仕上
面板 | 塩ビ透明 3.0mm 900×1800
画面有効サイズ | W888×H1780
※フラットベース仕様

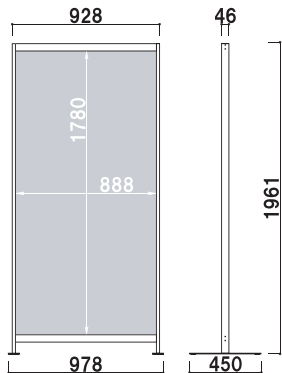

SGL-918C (キャスターベース)

組立 屋内

¥38,000 (税抜価格) 重量 12.0kg 108

柱 | アルミ押出材 アルマイト仕上げ
ベース | アルミ押出材 アルマイト仕上
面板 | 塩ビ透明 3.0mm 900×1800
画面有効サイズ | W888×H1780
※キャスターベース仕様

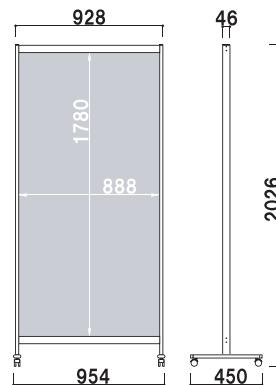

ぴったりとした高さで飛沫防止対策 SGUシリーズ

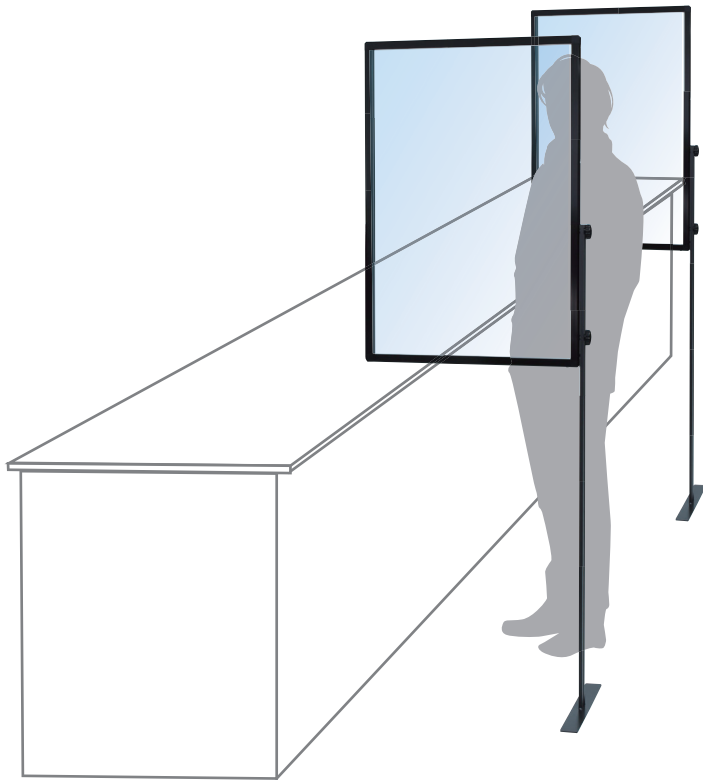

仕様・詳細

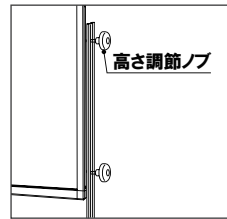

★独立高さ調節
サイドのノブをゆるめて脚の高さを調節します。

補修部品

粘着力が弱くなった場合に

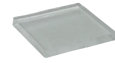

4X-G024
吸着マット20角

¥200 (税抜価格) 000

任意の位置に
貼り付け可能

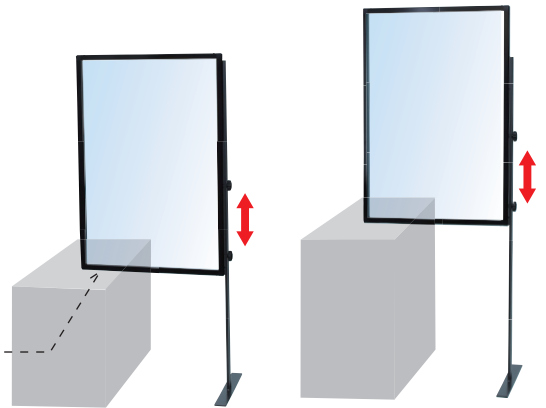
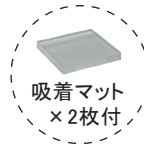

SGU-45

高さ調整 両面 屋内

¥31,000 (税抜価格) 重量 5.0kg 092

フレーム | アルミ押出材
コーナー | ABS樹脂
柱 | スチール黒塗装
面板 | 塩ビ透明 t3.0 W450 × H900mm
画面有効サイズ | W440 × H890
※吸着マット 2 枚付属

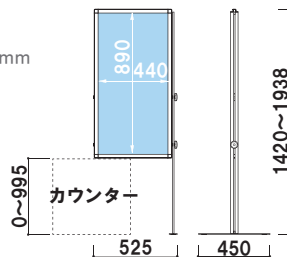

SGU-60

高さ調整 両面 屋内

¥34,000 (税抜価格) 重量 5.9kg 103

フレーム | アルミ押出材
コーナー | ABS樹脂
柱 | スチール黒塗装
面板 | 塩ビ透明 t3.0 W600 × H900mm
画面有効サイズ | W590 × H890
※吸着マット 2 枚付属

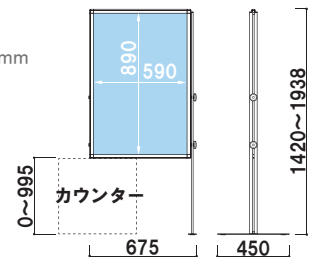

バナーで飛沫防止を バナーパーテーション SGF



POINT

シーンによってバナーを交換

バナーを交換することで
透明なパーテーションにしたり、
目隠しや案内表示にすることができます。

仕様・詳細



★タベストリーバー固定部

上下のタベストリーバーの両端に
テンションをかけることで、バナーを
しっかり張ることができます。

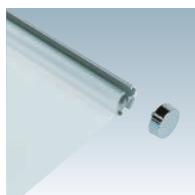

★タベストリーバーφ15

推奨バナー

素材 | 合成紙またはボンジクロス
厚み | 0.2mm以下
幅 | 補強テープの範囲内(バー寸法-10mm)

※特注寸法の対応も可能です。
(既製品のバナーサイズW900×H1730mmが最大寸法)
お気軽にお問い合わせください。



屋外や軒下、風が吹き抜ける場所での
ご使用はお避けください。

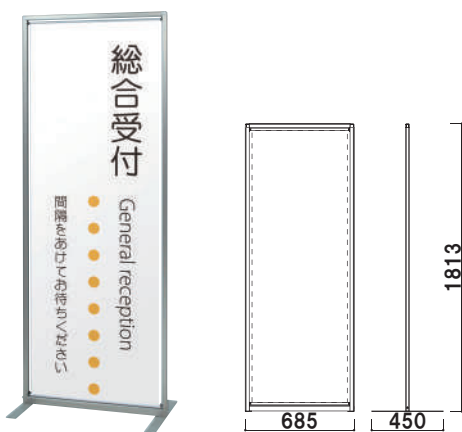

SGF-618S

組立 屋内

¥29,800 (税抜価格)

重量 | 3.4kg 064

本体 | アルミ押出材
コーナー | ABS樹脂
ベース | スチール塗装仕上
バナーサイズ | W600×H1730mm
※バナー素材、印刷は含まれておりません。

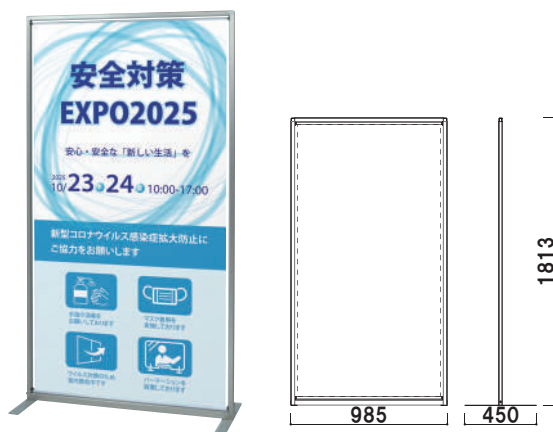

SGF-918S

組立 屋内

¥33,000 (税抜価格)

重量 | 4.0kg 092

本体 | アルミ押出材
コーナー | ABS樹脂
ベース | スチール塗装仕上
バナーサイズ | W900×H1730mm
※バナー素材、印刷は含まれておりません。

卓上でパーテーションをしっかりと固定するクランプ型ボードホルダー。 クランプボードホルダー



POINT

ボードホルダーの向きは
90度変更できます。

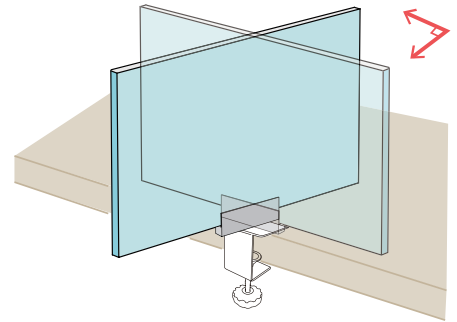

⚠ クランプのご使用について

振動などによりボルトが緩むことが
ございます。定期的な安全確認を
行ってください。

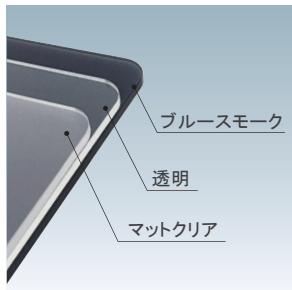

SGB-50CC (面板: 透明)

SGB-50CM (面板: マットクリア)

SGB-50CB (面板: ブルースモーク) 屋内

¥14,000 (税抜価格) 重量 1.1kg 019

面板 | アクリル 3mm
面板サイズ | 500 × 500mm

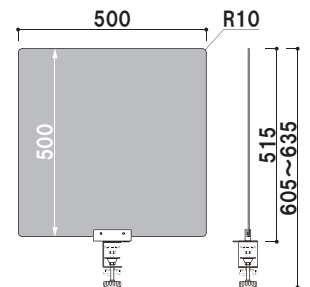

卓上ボードホルダーのみでのご購入も可能です。

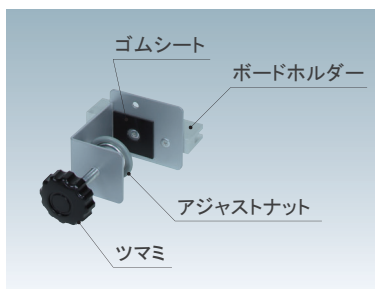

SGB-50C 屋内

¥5,500 (税抜価格) 重量 1300g 003

ホルダー | アルミ押出材
ベース | スチール塗装仕上
クランプ取付厚み | 10~40mm
推奨面板サイズ | W600 × H600mmまで
推奨面板厚み | 3~5mm

※面板は含まれておりません。

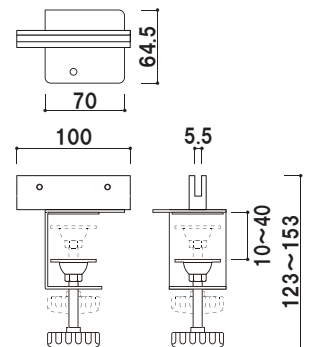

片足クランプ構造でしっかり固定 クランプ付き卓上パーテーション SG



SG-609C

仕様・詳細

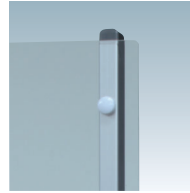

★透明アクリル

ユリアネジで透明アクリル板を固定します。

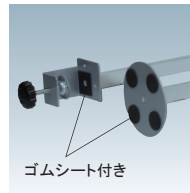

★片足クランプ構造

クランプ柱とT型柱を使用することでテーブルに固定し、転倒の恐れを軽減します。テーブル厚40mmまで対応です。

ゴムシート付き

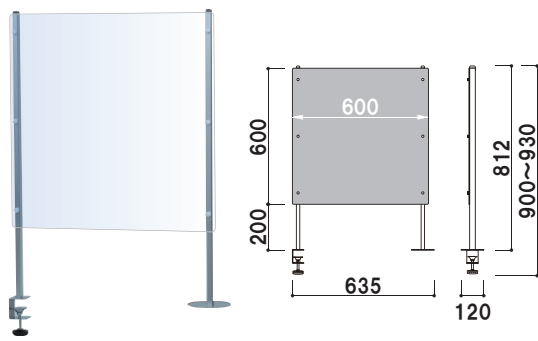

SG-060C

組立 屋内

¥18,000 (税抜価格)

重量 | 2.1kg 052

本体 | アルミ押出材
ベース | スチール塗装
クランプ部厚み | 10~40mmまで
面板 | アクリル透明 3mm W600×H600mm

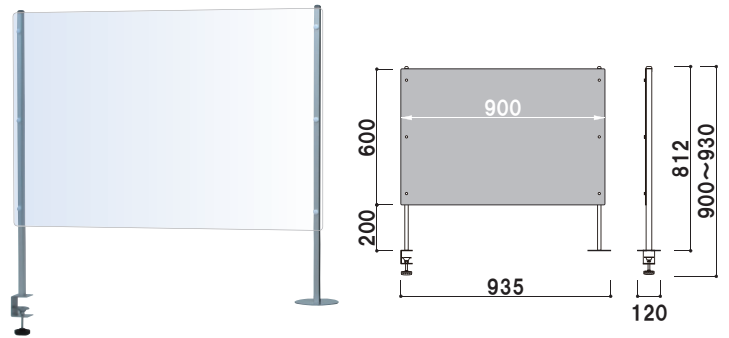

SG-609C

組立 屋内

¥19,500 (税抜価格)

重量 | 3.0kg 052

本体 | アルミ押出材
ベース | スチール塗装
クランプ部厚み | 10~40mmまで
面板 | アクリル透明 3mm W900×H600mm

●本体のみでのご購入も可能です。

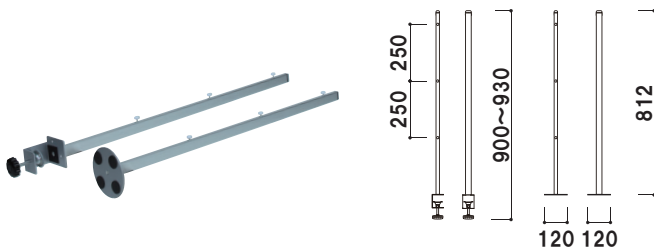

SG-HS (2本1set)

組立 屋内

¥9,800 (税抜価格)

重量 | 1.0kg 009

本体 | アルミ押出材
ベース | スチール塗装
クランプ部厚み | 10~40mmまで
取付ネジ | ユリアネジ M4×15
※アクリルは含まれておりません。

⚠ クランプのご使用について | 振動などによりボルトが緩む場合がございます。定期的な安全確認を行ってください。

3mm厚の板を差し込むだけで飛沫感染防止パーテーションに。 差し込み式卓上ボードホルダー

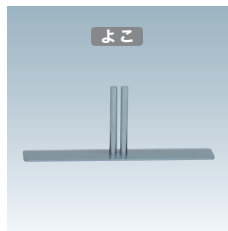
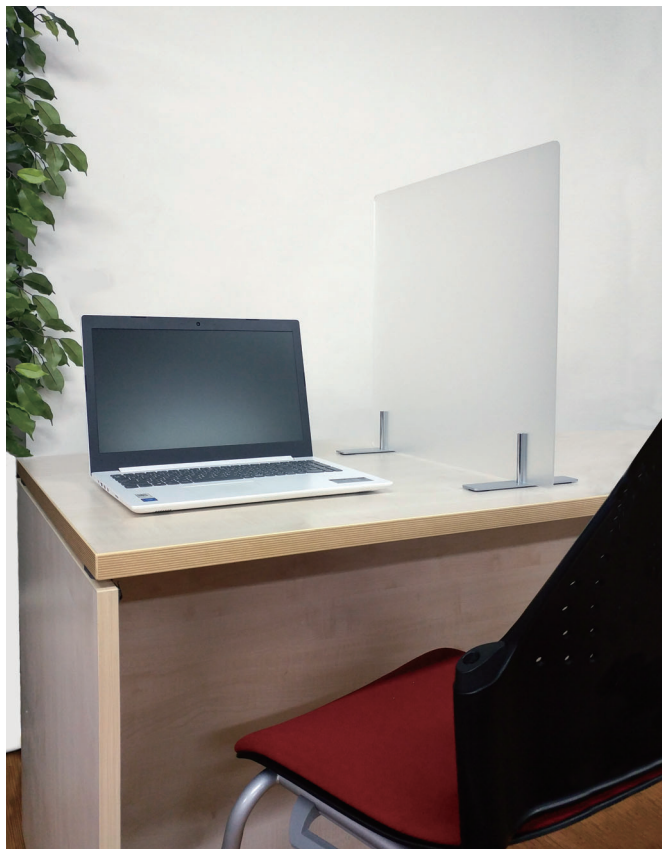

隙間に板を差し込むだけで簡単に飛沫感染防止のパーテーションが設置できます。

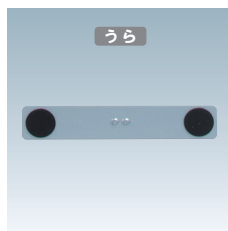

本体底には机の傷を防ぐゴムシートがついています。

使用例

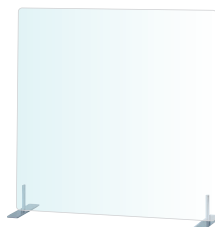

面板W600×H600mmとの組み合わせ



面板W900×H600mmとの組み合わせ

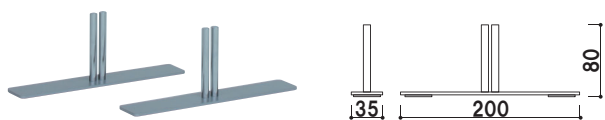

SGB-875 (2個1セット)

屋内

¥3,500 (税抜価格)

重量 400g 003

バー | 真鍮クロームメッキ
ベース | スチール塗装仕上
対応アクリル厚み | 3mm
推奨面板サイズ | H600mmまで



ブルースモーク

透明

マットクリア

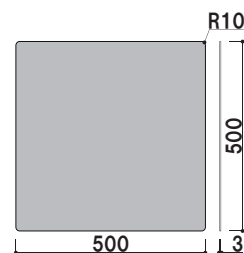

SGB-875用アクリル板

(ブルースモーク / 透明 / マットクリア)

屋内

¥6,000 (税抜価格)

重量 800g 019

材質 | アクリル t3.0mm
カラー | ブルースモーク、透明、マットクリア
サイズ | W500×H500mm

※ご注文時にカラーをご指定ください。

アクリルの色やサイズの変更などの特注対応も可能です。ご希望の場合はお問い合わせください。

銀行やオフィスでも使いやすい! ポンと置くだけパーテーション。

卓上ボードホルダー



SGB-01MC

(透明)

屋内

¥12,000 (税抜価格) 重量 1.2kg 019

面板 | アクリル 透明 3mm
 面板サイズ | 500 × 500mm



SGB-01MB

(ブルースモーク)

屋内

¥12,000 (税抜価格) 重量 1.2kg 019

面板 | アクリル ブルースモーク 3mm
 面板サイズ | 500 × 500mm



★アクリル色

(ブルースモーク/透明/マットクリア)

アクリルの色やサイズの変更などの
 特注対応も可能です。
 ご希望の場合はお問い合わせください。

SGB-01MM

(マットクリア)

屋内

¥12,000 (税抜価格) 重量 1.2kg 019

面板 | アクリル マットクリア 3mm
 面板サイズ | 500 × 500mm

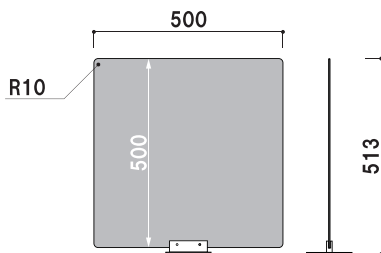

卓上ボードホルダーのみでのご購入も可能です。

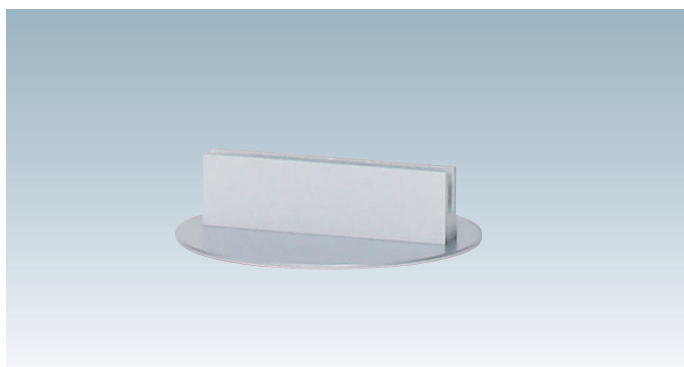

SGB-01

(シルバー)

屋内

¥4,500 (税抜価格)

重量 300g 003

ホルダー | アルミ材 アルマイト仕上
 ベース | スチール塗装仕上
 推奨面板サイズ | H500mmまで
 推奨面板厚み | 3~5mm

※面板は含まれておりません。

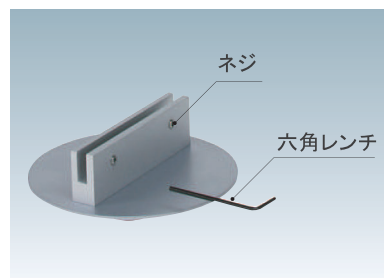
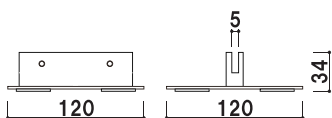

★面板取り付け方法

ホルダー背面についている
 ネジを付属の六角レンチで
 締めて面板を固定します。

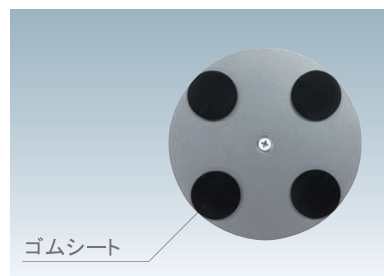

★ゴムシート付

ベース裏面には、テーブルの
 キズ防止と滑り止めのための
 ゴムシートが貼ってあります。

透明板をはさんで、スタイリッシュなパーティションに。 クランプホルダー



クランプホルダー2個セット (シルバー / ブラック)

屋内 メーカー直送

¥2,800 (税抜価格)

重量 600g 003

ホルダー | アルミニウム塗装仕上
クランプ | スチール塗装仕上
パネル厚み | 3~8mm厚まで
クランプ取付厚み | 10~40mm以内

※アクリルは含まれておりません。

※卓上パーティションとして使用する場合
目安として、アクリル板を600mmまでの
高さにしていただくことを
お勧めします。

※ご注文時に色をご指定ください。

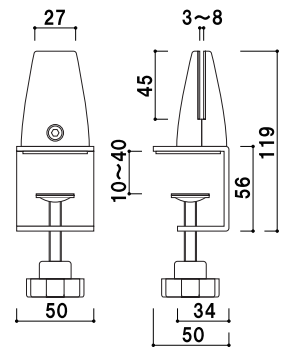

仕様・詳細

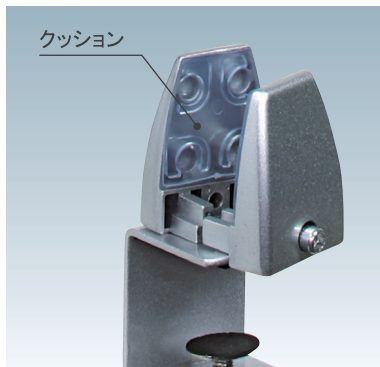

クッション

ホルダー内側に透明クッションが
付いており、アクリル板など
挟むものを傷つけません。

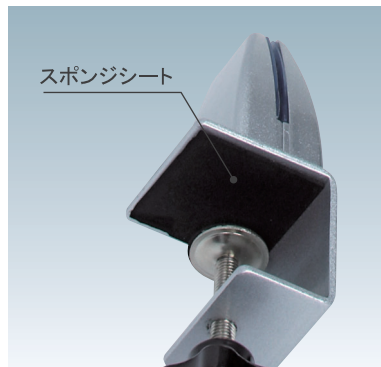

スポンジシート

クランプ内側とノブボルト先端に
保護用のスポンジシートが付いており、
机やカウンター天板を傷つけません。



ホルダー内部のネジ位置を変えることで
ホルダー自体の向きを90度変えることができます。

⚠ クランプのご使用について | 振動などによりボルトが緩む場合がございます。定期的な安全確認を行ってください。

高級感と安定感のあるデザイン ガラス・パネル固定金具 SGG



仕様・詳細

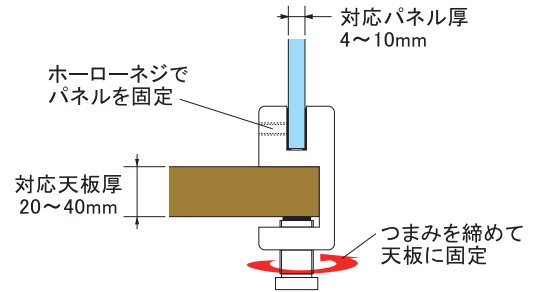

★ご使用上の注意

- ・パネルに寄りかかったり、物を立てかけるなど、パネルに負荷がかかる状態での使用はできません。飛沫感染対策専用です。
- ・固定できるパネルのサイズは設置するデスクにより変化します。設置後に確実に固定できていることはお客様でご確認ください。



SGG-平行タイプ (ブラック/ホワイト)

メーカー直送 屋内

¥10,200 (税抜価格) 重量 ■ 370g 051

- 本体 ■ アルミニウム合金
 パネル厚み ■ 4~10mm
 クランプ取付厚み ■ 20~40mm以内
 ※アクリル/ガラス板は含まれておりません。
 ※ご注文時に色をご指定ください
 ※パネルの最大高さ・幅1000mm(2個使用時)
 ※本品は1ヶ単位での販売です。

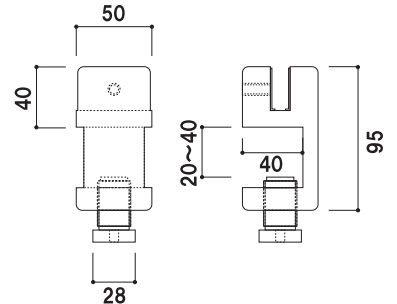

SGG-垂直タイプ (ブラック/ホワイト)

メーカー直送 屋内

¥10,200 (税抜価格) 重量 ■ 370g 051

- 本体 ■ アルミニウム合金
 パネル厚み ■ 4~10mm
 クランプ取付厚み ■ 20~40mm以内
 ※アクリル/ガラス板は含まれておりません。
 ※ご注文時に色をご指定ください
 ※パネルの最大高さ・幅1000mm(2個使用時)
 ※本品は1ヶ単位での販売です。

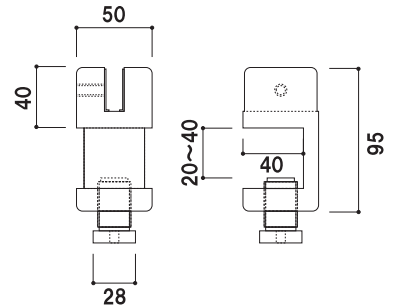

+αのオプション付き消毒液スタンド DSFシリーズ



仕様・詳細



★縦長の表示面板
外側のキャップを外し、
面板の交換が可能です。



★消毒液置台
一般的な消毒液ボトルを置いて
頂ける置台付き。
(DSF-08Mは柱上部、DSF-08MCは
柱側部に付いています。)

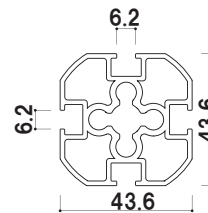

★4方溝柱
4方溝を活かして、面板や棚板などの
オプションを取り付けることが可能。



DSF-08M

両面 屋内

¥30,000 (税抜価格) 重量 5.9kg 087

柱 I アルミ押出材アルマイト黒マット仕上
ベース I スチールt9.0 黒塗装仕上
テーブル I ABS樹脂 (内寸φ180)
面板 I アルミ複合板 t3 白
面板サイズ I W115 × H450 × 2枚

※消毒液、ボトルは含まれて
おりません。

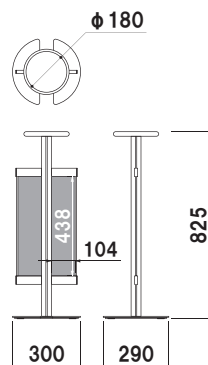

DSF-08MC (カウンター接客用)

組立 両面 屋内

¥21,000 (税抜価格) 重量 13.3kg 101

柱 I アルミ押出材アルマイト黒マット仕上
突き出しパイプ I アルミ押出材アルマイト黒仕上
ベース I スチールt3.2 黒塗装仕上
テーブル I ABS樹脂 (内寸φ180)
面板 I アルミ複合板 t3 白
面板サイズ I W115 × H450 × 1枚
飛沫防護フィルム I t0.3 W600 × H600

※飛沫防護フィルム付き
※消毒液、ボトルは含まれて
おりません。

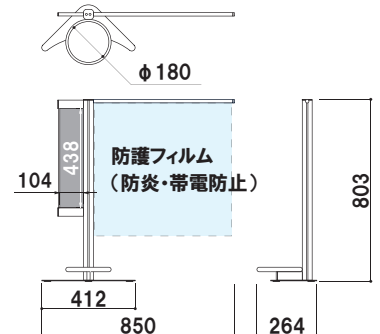

“ソーシャルディスタンス”が一目で分かるパーテーション。

LP-93SD

パッと見て
必要な距離が
わかる！

案内をラクにして
スタッフの負担を
軽減しましょう！



(LP-93SDを2本使用したイメージです)

LP-93SD (ソーシャルディスタンス ベルト印刷込み)

組立 屋外

¥21,300 (税抜価格) 重量 4.4kg 033

柱 | アルミ押出材
ベース | スチール黒塗装 t9.0
ベルト | ポリエチレン 巾50mm 長さ2700mm

※ベルトに印字がされています【片面印刷】
『ご協力をお願いします“ソーシャルディスタンス”2m 距離をとりましょう』

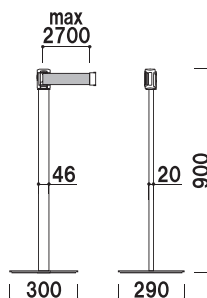

仕様・詳細

★ストッパー付きの安心設計

ベルトリール部分にストッパーが付いています。誤作動による事故を防ぎ、いたずら防止にもなります。

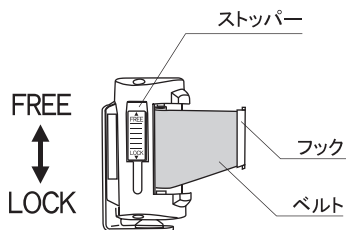

★簡単組み立て

組み立てが必要な製品です。付属のビスとレンチを使用し、柱とベースを固定してください。

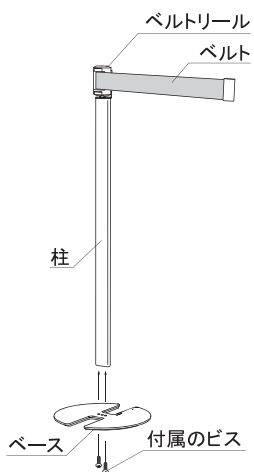

オプション

通常のベルトパーテーションとして使用できるベルトリールのみも取り扱っております。ネジで簡単に取り換え可能です。

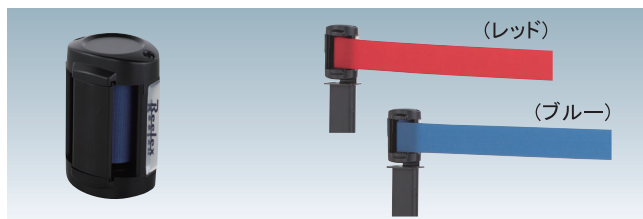

4X-U031 (LP-9 交換用ベルトリール)

¥5,800 (税抜価格) 000

ベルト | ナイロン 巾50mm 長さ1600mm
ベルトカラー | レッド/ブルー
※ご注文時にベルトカラーをご指定ください

スピーチやプレゼンテーションなど、飛沫の気になるそのシーンに SGS

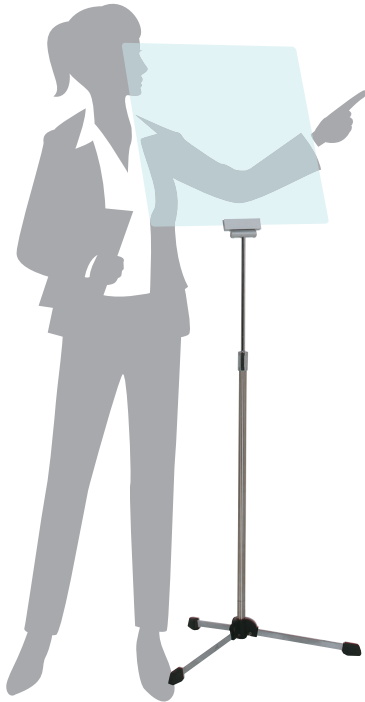

仕様・詳細

★角度調整機能

付属の六角レンチを使えば任意の角度で透明板を固定できます。

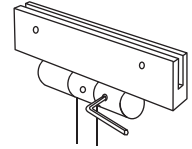
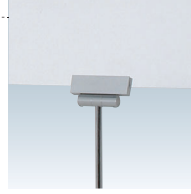

★高さ調整機能付き

使用する方の身長によって高さも微妙に変わるはずですが、マイクスタンドと同じ構造の高さ調整機能で、スムーズに任意の高さに調整可能です。

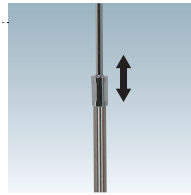

SGS-45

屋内

¥16,800 (税抜価格) 重量 | 2.5kg 081

柱 | スチールクロームメッキ仕上
+ステンレスICSパイプ
面板 | 塩ビ透明 3mm
面板サイズ | W450 × H450mm

※角度調整付き
※高さ調整機能付き

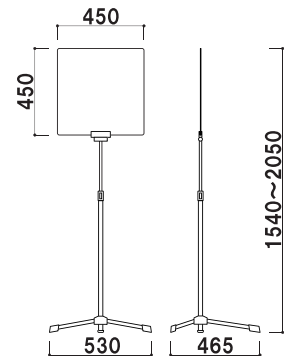

オプション



SGS-45交換用透明板

¥3,800 (税抜価格)

面板 | 塩ビ透明 3mm
面板サイズ | W450 × H450mm

体表面計測サーマルカメラスタンド TTシリーズ



サーマルカメラでできること



体温のチェック



マスクの着用チェック

顔認証時間
<0.2秒(1人)

顔認証距離
0.5m~1.5m

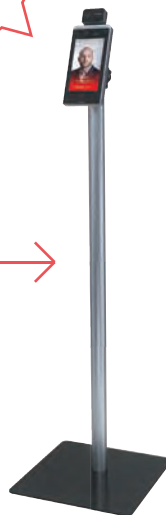

HIKVISION製 DS-K1TA70MI-T

画面 | 7インチタッチスクリーン

視野角 | 50°×37.2°(H×V)

電源 | 12VDC/2A

※詳しい仕様はWEBサイトをご参照ください。

フロアスタンドタイプ



シルバー

ブラック

TT-01F

(シルバー/ブラック)

組立 屋内

参考価格 ¥280,000 (税抜価格)

サーマルカメラ | HIKVISION製
DS-K1TA70MI-T
柱 | アルミ押出材アルマイト仕上
ベース・金具 | スチール黒塗装仕上
本体カラー | シルバー/ブラック
重量 | 9.3kg 269

※ご注文時に本体カラーをご指定ください。

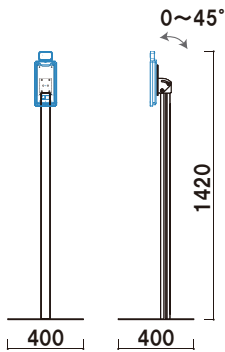

フロアスタンドロータイプ

小さいお子様や
車椅子の方向への
背の低いタイプ



シルバー

ブラック

TT-01L

(シルバー/ブラック)

組立 屋内

参考価格 ¥280,000 (税抜価格)

サーマルカメラ | HIKVISION製
DS-K1TA70MI-T
柱 | アルミ押出材アルマイト仕上
ベース・金具 | スチール黒塗装仕上
本体カラー | シルバー/ブラック
重量 | 8.9kg 167

※ご注文時に本体カラーをご指定ください。

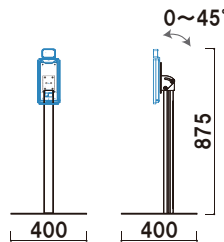

卓上スタンドタイプ



シルバー

ブラック

TT-01T

(シルバー/ブラック)

組立 屋内

参考価格 ¥275,000 (税抜価格)

サーマルカメラ | HIKVISION製
DS-K1TA70MI-T
柱 | アルミ押出材アルマイト仕上
ベース・金具 | スチール黒塗装仕上
本体カラー | シルバー/ブラック
重量 | 5.0kg 097

※ご注文時に本体カラーをご指定ください。

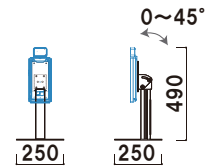

仕様・詳細



★角度調整機能

自由な角度に調整可能です。
(0°~45°以内)



★ケーブル収納

電源ケーブル等の
コード類をフレームの中に
納めることができます。

オプション



TT用棚板

¥6,000 重量0.5kg 005

材質 | スチール黒塗装仕上
サイズ | W200×D120
※スタンド購入後の後付可
※任意の位置で固定可

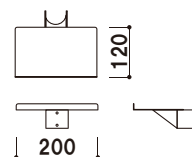

【棚取り付け使用イメージ】



TT-01F ブラック

TT-01L シルバー

+αのオプション付きベルトパーテーション LP-96



サイド面板・テーブル付き

LP-96MD

両面 屋外

¥38,300 (税抜価格) 重量 16.1kg 114

柱 1 アルミ押出材アルマイト黒マット仕上
ベース 1 スチールt9.0 黒塗装仕上
ベルト 1 ナイロン 巾50mm 長さ1600mm
テーブル 1 ABS樹脂 (内寸φ180)
面板 1 アルミ複合板 t3 白
面板サイズ 1 W115 × H450 × 2枚

※ご注文時にベルトカラーをご指定ください。

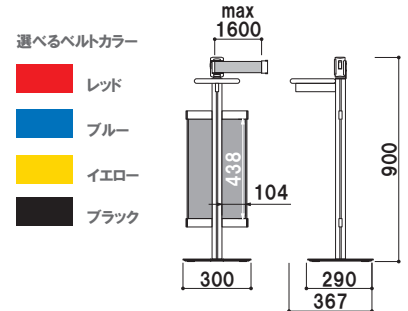

選べるベルトカラー

- レッド
- ブルー
- イエロー
- ブラック

ベーシック LP-96

両面 屋外

¥26,300 (税抜価格) 重量 15.2kg 033

柱 1 アルミ押出材アルマイト黒マット仕上
ベース 1 スチールt9.0 黒塗装仕上
ベルト 1 ナイロン 巾50mm 長さ1600mm
※ご注文時にベルトカラーをご指定ください。

選べるベルトカラー

- レッド
- ブルー
- イエロー
- ブラック

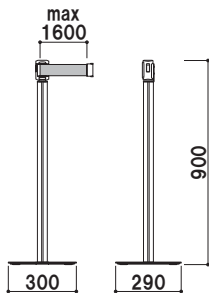

テーブル付き LP-96D

両面 屋外

¥29,300 (税抜価格) 重量 15.5kg 114

柱 1 アルミ押出材アルマイト黒マット仕上
ベース 1 スチールt9.0 黒塗装仕上
ベルト 1 ナイロン 巾50mm 長さ1600mm
テーブル 1 ABS樹脂 (内寸φ180)
※ご注文時にベルトカラーをご指定ください。

選べるベルトカラー

- レッド
- ブルー
- イエロー
- ブラック

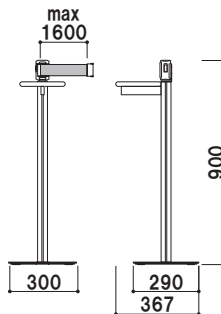

★消毒液置台
一般的な消毒液
ボトルの置台付き。

サイド面板付き LP-96M

両面 屋外

¥35,300 (税抜価格) 重量 15.8kg 095

柱 1 アルミ押出材アルマイト黒マット仕上
ベース 1 スチールt9.0 黒塗装仕上
ベルト 1 ナイロン 巾50mm 長さ1600mm
面板 1 アルミ複合板 t3 白
面板サイズ 1 W115 × H450 × 2枚
※ご注文時にベルトカラーをご指定ください。

選べるベルトカラー

- レッド
- ブルー
- イエロー
- ブラック

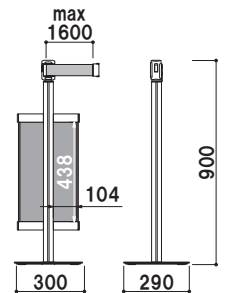

★縦長の表示面板
外側のキャップを外し、
面板の交換が可能です。

手のひら検温・オート消毒スタンド TT-02F

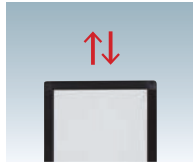

★印刷物を交換可能

透明面板1.0mmが2枚付属。
印刷物をご用意いただければ
簡単に差し替え交換できます。



検温



消毒

⚠ 注意事項

- ・本製品は医療機器ではありません。
- ・本製品を用いた診断などの医療行為にはご利用いただけません。
- ・本製品で測定されるものは体表面であり、一般的な体温計で計測される体温とは異なります。また、計測によりウイルスの感染を判断するものではありません。
- ・本製品によるスクリーニングで発熱の疑いが出た場合、体温計での再検温を推奨します。
- ・発熱が確認された場合、別途医師の判断を仰いでください。

TT-02F

検温 消毒 片面 屋内

¥180,000 (税抜価格) 重量 ■ 8.8kg 272

柱 ■ アルミ押出材 アルマイト黒マット仕上
ベース ■ スチールt4.5黒塗装仕上
パネルフレーム ■ アルミ押出材 化研ブラック仕上
パネルコーナー ■ ABS樹脂
面板 ■ 塩ビ透明1mm×2枚 A4タテ(W210×H297)

※手のひら検温器、オート消毒ディスペンサ付き

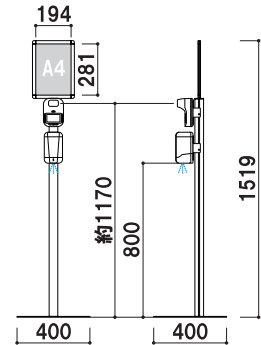

仕様・詳細

手のひら検温器 K3-ZERO-2



測定範囲内

測定警報時

警報設定値を設定することで
アラームを鳴らすことができます。

オート消毒ディスペンサ ZSD-01



フタを外し
アルコール注入

K3-ZERO-2

精度	±0.2°C (body モード測定範囲 32 ~ 42°C)
アラーム機能	異常には自動アラーム、5 約秒間点滅+サウンド
測定距離	5 ~ 10cm 自動測定
ディスプレイ	3.2 インチ LCD ディスプレイ
伝送インターフェース	マイクロ USB
環境温度	10 ~ 40°C (推奨 15 ~ 35°C)
測定範囲	0 ~ 50°C
反応時間	0.5 秒
電源	①単三乾電池 3 本 ②DC 5V-1A (USB ケーブル・USB コンセント付属)
対応言語	13 か国
音量調整	5 段階+サイレント
警告温度設定	36.0 ~ 38.0°C (0.1°C刻み)
メモリー設定	32 件
保証期間	1 年間 (保証書付き)

ZSD-01

対応消毒液タイプ	水溶液専用
容量	700ml.
噴霧モード切替	切 / 1 回 / 2 回 (1 回あたり約 1ml.)
電源	単三乾電池 4 本
保証期間	6 か月 (保証書付き)

今、必要なところに！ 除菌液ボトルラック

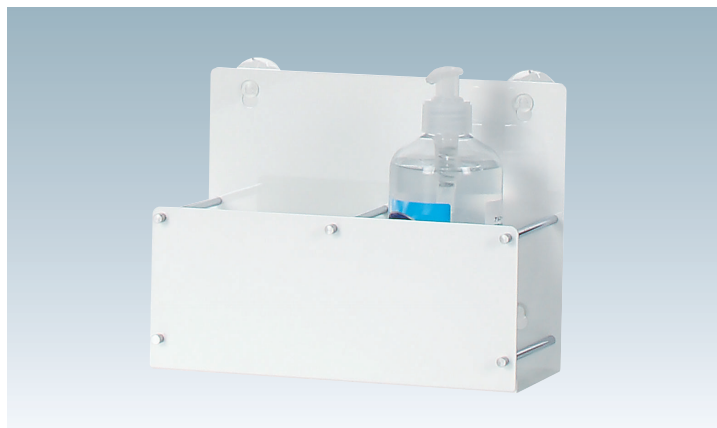

ボトルラック 1個用

片面 屋内

¥4,500 (税抜価格) 重量 | 580g 004

本体 | スチール白塗装
吸盤 | 軟質塩ビ
ボトルサイズ | W105 × D98mm以内
印刷可能サイズ | W120 × H65mm
※タッピングビス付
※吸盤4個付
※ボトルは含まれておりません。

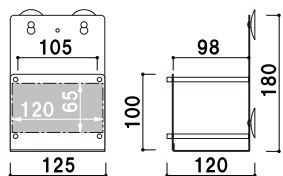

ボトルラック 2個用

片面 屋内

¥5,500 (税抜価格) 重量 | 1.1kg 007

本体 | スチール白塗装
吸盤 | 軟質塩ビ
ボトルサイズ | W105 × D98mm以内
印刷可能サイズ | W230 × H65mm
※タッピングビス付
※吸盤4個付
※ボトルは含まれておりません。

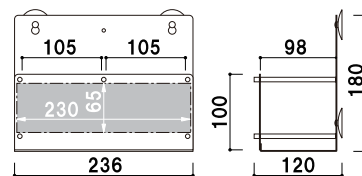

仕様・詳細

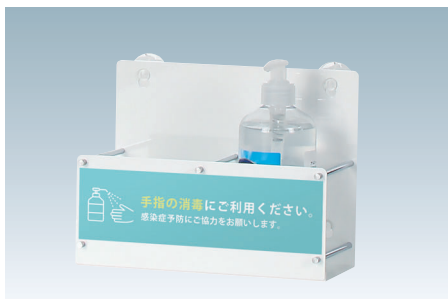

前面の板に出力シート貼りをする事が出来ます。
※印刷加工をご希望の場合は別途ご相談ください

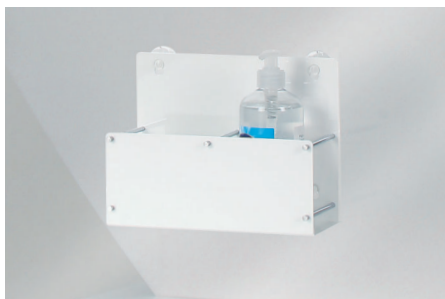

付属の吸盤を使用してガラス面などに取り付けが可能です。



付属のビスを使用して壁面に直接取り付可能。
※ビス固定する場合は壁に打ち付けたビスに引っ掛けて頂くか、前板を外して正面からビスを打ち付けてください。

⚠ **吸盤のご使用について** | 故意な力が加わると、吸盤が外れる場合がございます。定期的な安全確認を行ってください。

オプション



盗難防止コード

¥500 (税抜価格)

重量 | 14g 001

コード | EVA樹脂 φ3 × 100mm
端面 | 両面テープ付きフック(アルミ)
端面 | 二重リング(ステンレス)
※結束バンド1本付

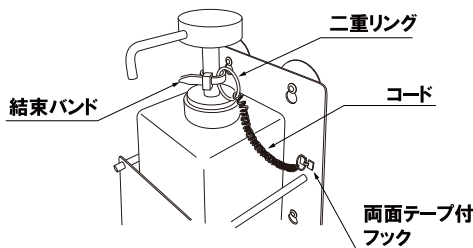

★使用方法

盗難防止コード先端の二重リングをボトルのポンプ部分に結束バンドで取り付けます。両面テープ付フックはラック本体の任意の場所に貼り付けてください。

これでもう置き場所に困らない マスクホルダー

仕様・詳細

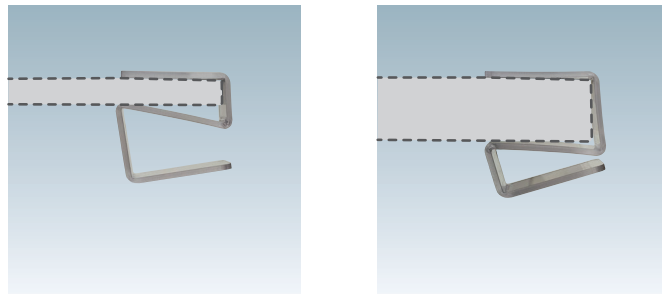

★様々な厚みの天板に対応

上下を入れ替えることで10~15mmと20~30mm厚の天板に対応が可能です。
※MKH-20

※共通仕様

指定外の厚みに取り付けた場合、製品破損の原因となりますので
規定の取付厚み内でご使用下さい。



写真は、MKH-20を使用しています。



ホルダー ■ PET樹脂 透明 3mm
取付厚み ■ 10~15mm以内
取付厚み ■ 20~30mm以内

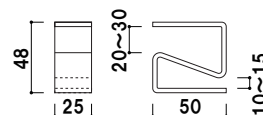

MKH-20

屋内

¥450 (税抜価格)

重量 ■ 18g 001

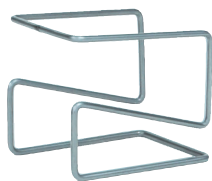

ホルダー ■ スチール クロームメッキ
取付厚み ■ 10~15mm以内
取付厚み ■ 25~30mm以内

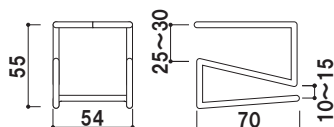

MKH-21

屋内

¥570 (税抜価格)

重量 ■ 32g 001



ホルダー ■ スチール白塗装
取付厚み ■ 5~45mm以内
すべり止めシール付き。
ユリアネジを締めて固定します。

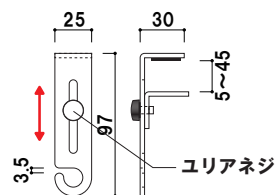

MKH-30

屋内

¥1,200 (税抜価格)

重量 ■ 72g 001



写真は、MKS-20を使用しています。

使用例



工夫次第で卓上POPやミニバナースタンドとしてもご利用頂けます。

写真は左からMKS-30、MKS-10、MKS-31を使用しています。

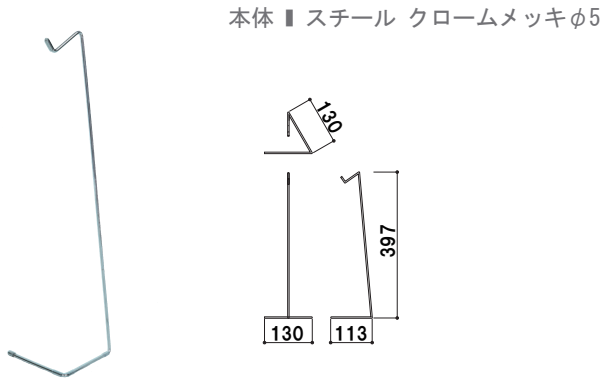

MKS-10

¥700 (税抜価格)

重量 ■ 72g 010

屋内

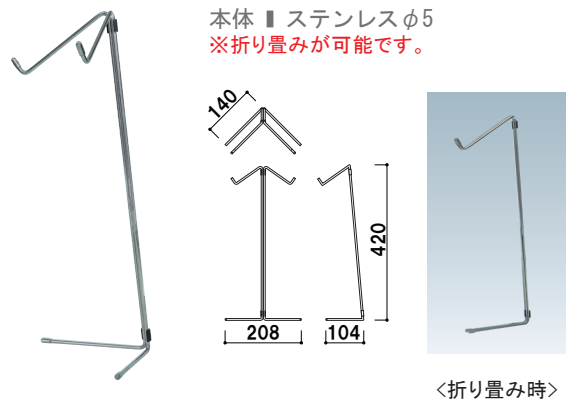

MKS-20

¥1,100 (税抜価格)

重量 ■ 220g 003

屋内

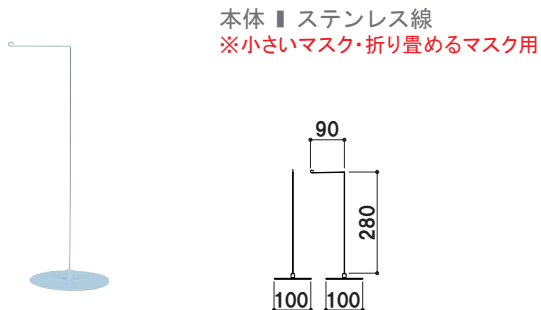

MKS-30

¥700 (税抜価格)

重量 ■ 13g 001

屋内

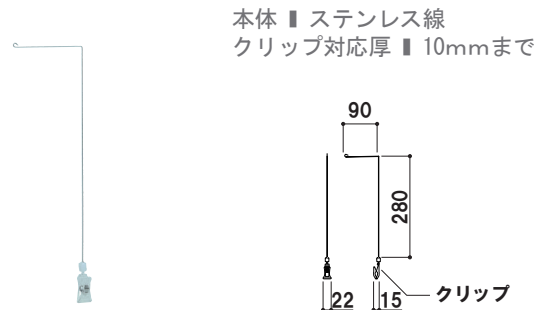

MKS-31

¥650 (税抜価格)

重量 ■ 7g 001

屋内