

バナースタンド

IBS・QSB

手軽に使えるバナースタンド。

特徴

- ・ イベントやOPEN告知などにぴったりのバナースタンド
- ・ パータイプ、ハトメタイプの2種類をご用意

類似製品



JB-45B

P.014 ~
参考



QA-60

P.196 ~
参考



写真は、QSB-1618を使用しています。

構造・仕様

★QSBシリーズ

QSBシリーズのバナーには、四辺角4ヶ所にハトメ加工が必要です。
※ハトメは内径φ12を使用してください。
ハトメの中心が端より各20mmの位置になるように作成してください。

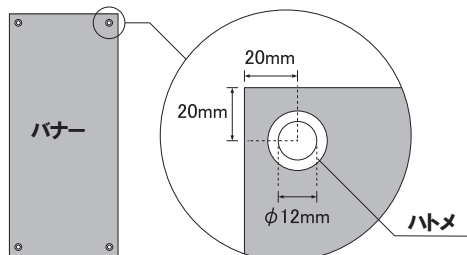

★連結パーツ (IBSシリーズ、BlueBannerシリーズ)

さらに大きなメディアに対応するための連結パーツもございます。
詳しくはお問い合わせください。

★組み立て方法 (BlueBannerSR70、SS90、DS90)

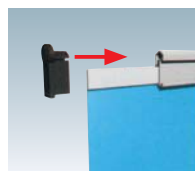

①バナーに樹脂バーを貼り、上下のメインバーにスライドさせます。

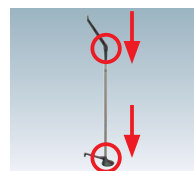

②支柱の上部・下部に連結パーツを取り付けます。



③下部連結パーツの先端をメインバーの接続部に差し込みます。



④上部連結パーツの先端をメインバーの接続部に差し込みます。



⑤支柱をひねって、ロックします。

IBS-70(II)
(ブラック) (片面タイプ)

¥5,580 (税抜価格)

重量 ■ 1.0kg
本体 ■ アルミ、樹脂
脚部 ■ 粉体塗装 (ブラック)
バナーサイズ ■
W590 × H1500or2000mm
収納袋付き
※バナー適応サイズはH1500またはH2000mmのみになりますのでご注意ください。
※バナー素材、印刷は含まれておりません。

メーカー直送 組立 片面 屋内 翌日出荷

IBS-90(II)
(ブラック) (片面タイプ)

¥7,580 (税抜価格)

重量 ■ 1.0kg
本体 ■ アルミ、樹脂
脚部 ■ 粉体塗装 (ブラック)
バナーサイズ ■
W890 × H1500or2000mm
収納袋付き
※バナー適応サイズはH1500またはH2000mmのみになりますのでご注意ください。
※バナー素材、印刷は含まれておりません。

メーカー直送 組立 片面 屋内 翌日出荷

IBS-90(II)
(ブラック) (片面タイプ)

¥7,580 (税抜価格)

重量 ■ 1.0kg
本体 ■ アルミ、樹脂
脚部 ■ 粉体塗装 (ブラック)
バナーサイズ ■
W890 × H1500or2000mm
収納袋付き
※バナー適応サイズはH1500またはH2000mmのみになりますのでご注意ください。
※バナー素材、印刷は含まれておりません。

メーカー直送 組立 片面 屋内 翌日出荷



QSB-1214

(片面タイプ)

¥6,950 (税抜価格)

重量 ■ 1.0kg
 本体 ■ スチール、樹脂
 パナーサイズ ■
 W400 ~ 500 × H1200 ~ 1400 mm

収納袋付き

※内径φ 12mm のハトメ加工が
 必要です。

※パナー素材、印刷は含まれて
 おりません。

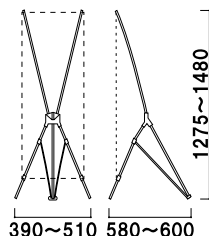

メーカー直送 組立 高さ調整 片面 屋内 翌日出荷



QSB-1618

(片面タイプ)

¥8,450 (税抜価格)

重量 ■ 1.2kg
 本体 ■ スチール、樹脂
 パナーサイズ ■
 W450 ~ 600 × H1600 ~ 1800mm

収納袋付き

※内径φ 12mm のハトメ加工が
 必要です。

※パナー素材、印刷は含まれて
 おりません。

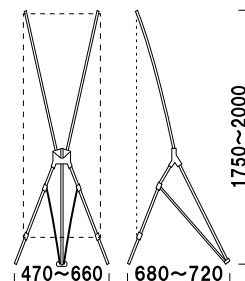

メーカー直送 組立 高さ調整 片面 屋内 翌日出荷

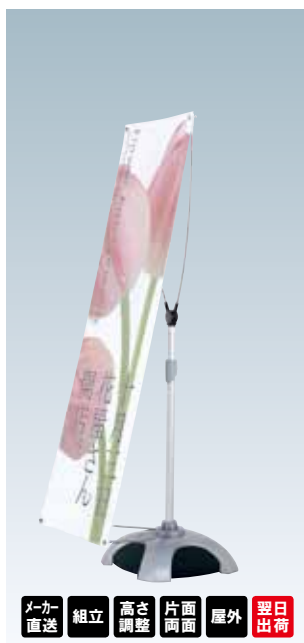

QSB-Y4

(片面・両面兼用タイプ)

¥20,000 (税抜価格)

重量 ■ 18.5kg (注水時)
 ベース ■ ポリエチレン成型品
 (注水式ウエイト)
 パナーサイズ ■
 W550 ~ 700 × H1600 ~ 2000mm

※片面、両面での使用が可能です。
 ※内径φ 12mm のハトメ加工が
 必要です。

※パナー素材、印刷は含まれて
 おりません。

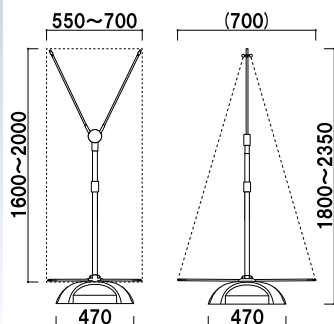

メーカー直送 組立 高さ調整 片面両面 屋外 翌日出荷



BLUE Banner SR70

(片面タイプ)

¥22,000 (税抜価格)

重量 ■ 1.8kg
 本体 ■ アルミ、樹脂
 パナーサイズ ■
 W700 × H1400 ~ 2200mm

収納袋付き

※パナー素材、印刷は含まれて
 おりません。

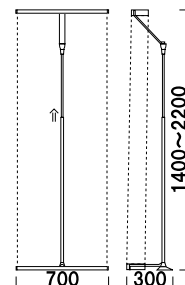

メーカー直送 組立 高さ調整 片面 屋内 翌日出荷

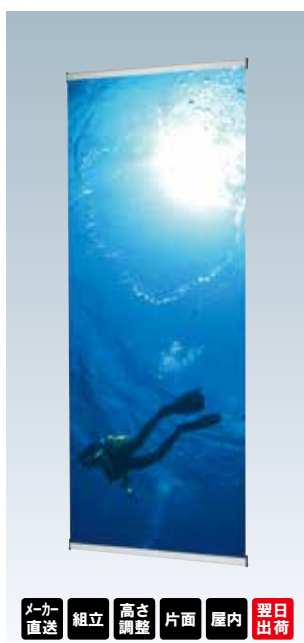

BLUE Banner SS90

(片面タイプ)

¥13,800 (税抜価格)

重量 ■ 2.4kg
 本体 ■ アルミ、樹脂
 パナーサイズ ■
 W900 × H1700 ~ 2200mm

収納袋付き

※パナー素材、印刷は含まれて
 おりません。

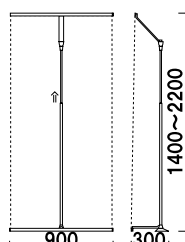

メーカー直送 組立 高さ調整 片面 屋内 翌日出荷



BLUE Banner DS90

(両面タイプ)

¥22,000 (税抜価格)

重量 ■ 2.4kg
 本体 ■ アルミ、樹脂
 パナーサイズ ■
 W900 × H1400 ~ 2450mm

収納袋付き

※パナー素材、印刷は含まれて
 おりません。

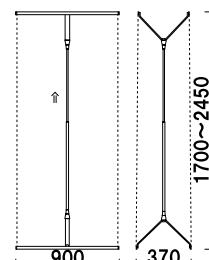

メーカー直送 組立 高さ調整 両面 屋内 翌日出荷

※場合により、納期がかかる場合がございます。予めご了承願います。