

パネルスタンド

PS・PC・PSX

パネルを生かすパネルスタンド。

特徴

- ・ 様々なパネルサイズに幅広く対応
- ・ アジャスター仕様、キャスター仕様、固定ベースと豊富なバリエーション

補修部品



A002, C003, G004, J004, L001

P.450 ~
参考



写真は、PC-10とプリンバS30-B1を使用しています。

構造・仕様

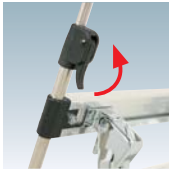

★ワンタッチコネクター

パネル押さえの長さを調節する際は、コネクターのロックを解除して行います。



★大型角度調節機能

大型の角度調節機能により、0・20・40・60度の角度にガッチリと固定できます。



★高さ調節機能

高さ調節金具を緩め、柱の長さを変えて固定することで高さの調整をすることができます。

豊富なバリエーション

アジャスター付きのH脚、スライド脚、キャスターベース、スチールベース、可倒式丸ベースなど種類豊富にご用意しております。設置場所やシーンに合わせてお選びください。

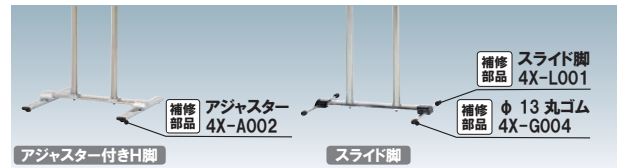

プリンバ S30-B1 との組み合わせ例

組立 角度調整 高さ調整 片面 屋内 翌日出荷

PS-10

¥54,500 (税抜価格)

重量 ■ 5.2kg
柱 ■ ステンレス ICS パイプ
ベース ■ スチールクロームメッキ仕上
パネルサイズ ■ 厚み 30mm まで
幅 500 ~ 900mm まで対応

アジャスター仕様
※パネルは含まれておりません。

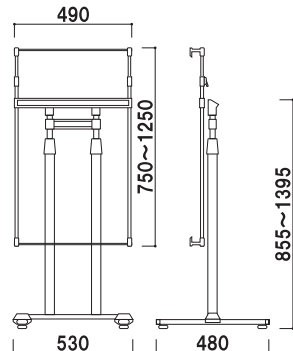

PS-10 よこ



PS-10 うら

★パネル押さえ

コネクターのロックを解除し、長さの調節が可能です。

★大型角度調節機能

0・20・40・60度の角度に固定できます。

補修部品 ジョイント 4X-J004

★高さ調節機能

高さ調節金具を緩め、柱の長さを変えて固定することで高さの調整をすることができます。

補修部品 アジャスター 4X-A002



PS-20

¥45,000 (税抜価格)
 重量 ■ 4.9kg
 柱 ■ ステンレス ICS パイプ
 ベース ■ スチールクロームメッキ仕上
 パネルサイズ ■ 厚み 30mm まで
 幅 350 ~ 700mm まで対応
 ※パネルは含まれておりません。

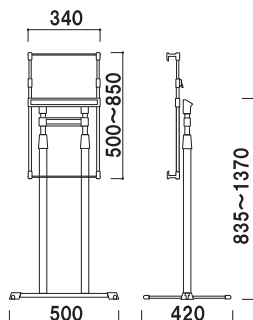

PS-31

¥25,800 (税抜価格)
 重量 ■ 2.5kg
 柱 ■ ステンレス ICS パイプ
 ベース ■ スチールクロームメッキ仕上
 パネルサイズ ■ 厚み 30mm まで
 幅 250 ~ 500mm まで対応
 ※パネルは含まれておりません。

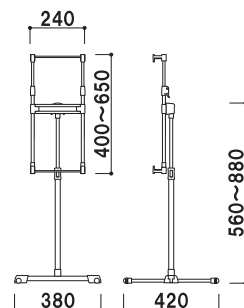

PS-19

¥58,000 (税抜価格)
 重量 ■ 11.3kg
 柱 ■ ステンレス ICS パイプ
 ベース ■ スチール黒塗装仕上
 パネルサイズ ■ 厚み 30mm まで
 幅 500 ~ 900mm まで対応
 ※パネルは含まれておりません。

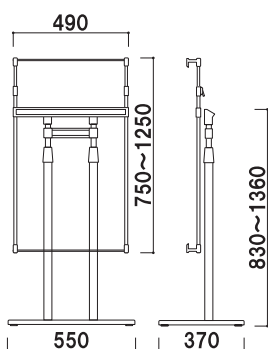

PS-29

¥55,000 (税抜価格)
 重量 ■ 10.9kg
 柱 ■ ステンレス ICS パイプ
 ベース ■ スチール黒塗装仕上
 パネルサイズ ■ 厚み 30mm まで
 幅 350 ~ 700mm まで対応
 ※パネルは含まれておりません。

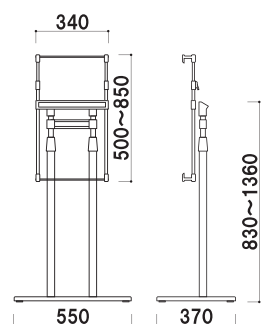

PSX-33

¥30,000 (税抜価格)
 重量 ■ 3.9kg
 柱 ■ ステンレス ICS パイプ
 ベース ■ ABS 樹脂クロームメッキ仕上
 スチールウエイト入り
 パネルサイズ ■ 厚み 30mm まで
 幅 250 ~ 500mm まで対応
 ※パネルは含まれておりません。

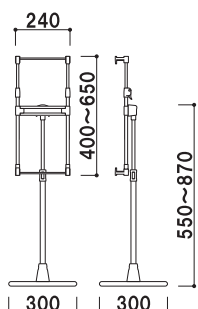

ポスターパネル

種類豊富に取り揃えております。
 パネルスタンドとあわせてご使用ください。



プリンパオープンパネル

フレーム ■ アルミ押型材
 透明カバー ■ PET 透明 1.0mm
 バックボード ■ MDF 3.0mm
 吊具・吊りひも付き

P.092 ~
 参考

※場合により、納期がかかる場合がございます。予めご了承願います。

900 × 1800mm パネルとの組み合わせ例

組立 角度調整 高さ調整 片面 屋内 翌日出荷

PS-36

¥74,900 (税抜価格)
 重量 ■ 10.3kg
 柱 ■ ステンレス ICS パイプ
 ベース ■ スチールクロームメッキ仕上
 パネルサイズ ■ 厚み 30mm まで
 幅 700 ~ 1100mm まで対応
 キャスター仕様
 ※パネルは含まれておりません。

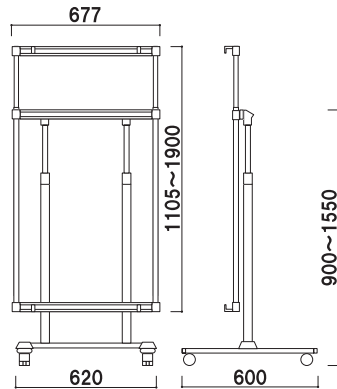

PS-36用補修部品



P.450 ~ 参考

★パネル押さえ
 上部のパネルにひっかけて固定します。

★高さ調節機能
 高さ調節金具を緩め、柱の長さを変えて固定できます。

★パネル受け
 お好きな位置にスライドができるシャトルフックを使用しています。

補修部品 キャスター 4X-C007
 補修部品 シャトルフック 4X-K005

PS-36構造図

PG32R-B1 との組み合わせ例

組立 角度調整 高さ調整 片面 屋内 翌日出荷

PC-10

¥55,000 (税抜価格)
 重量 ■ 6.7kg
 柱 ■ ステンレス ICS パイプ
 ベース ■ スチールクロームメッキ仕上
 パネルサイズ ■ 厚み 30mm まで
 幅 500 ~ 900mm まで対応
 キャスター仕様
 ※パネルは含まれておりません。

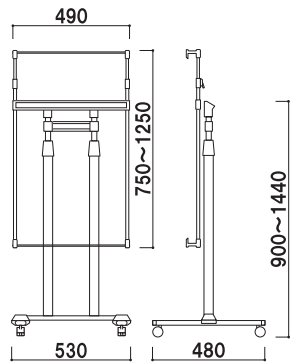

★パネル押さえ
 コネクターのロックを解除し、長さの調節が可能です。

★大型角度調節機能
 0・20・40・60度の角度に固定できます。

補修部品 ジョイント 4X-J004

★高さ調節機能
 高さ調節金具を緩め、柱の長さを変えて固定できます。

補修部品 キャスター 4X-C003

PC-20よこ PC-20うら

PG32R-B2 との組み合わせ例

組立 角度調整 高さ調整 片面 屋内 翌日出荷

PC-20

¥53,300 (税抜価格)
 重量 ■ 6.4kg
 柱 ■ ステンレス ICS パイプ
 ベース ■ スチールクロームメッキ仕上
 パネルサイズ ■ 厚み 30mm まで
 幅 350 ~ 700mm まで対応
 キャスター仕様
 ※パネルは含まれておりません。

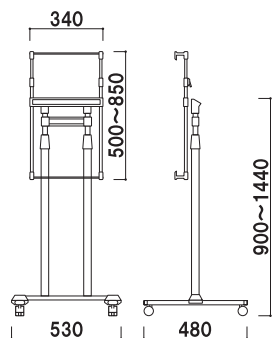

プリンバ S30-A2 との組み合わせ例

組立 角度調整 高さ調整 片面 屋内 翌日出荷

PC-30

¥36,700 (税抜価格)
 重量 ■ 4.3kg
 柱 ■ ステンレス ICS パイプ
 ベース ■ スチールクロームメッキ仕上
 パネルサイズ ■ 厚み 30mm まで
 幅 250 ~ 500mm まで対応
 キャスター仕様
 ※パネルは含まれておりません。

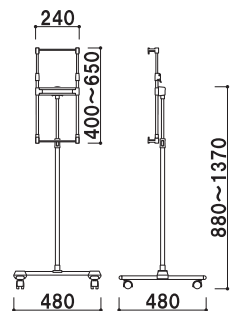



写真は、PS-100とフリーパネルR型-B1を使用しています。

構造・仕様

1m以下

全高が1m以下のロータイプモデルです。

※ PS-110、PS-119 は B1 パネルを載せると総高で 1m を超えます。予めご注意ください。



★大型角度調節機能 (PS-110・119)

従来のパネルスタンドに使用している角度調節部品をそのまま採用しているため、0・20・40・60 度にガッチリ固定が可能です。

補修部品



A002, A006, G004, J004, U020

P.450 ~ 参考

PS-100

¥16,000 (税抜価格)

重量 ■ 2.2kg
柱 ■ ステンレス ICS パイプ
ベース ■ スチールクロームメッキ仕上
パネルサイズ ■ 厚み 25mm まで
幅 400 ~ 900mm まで対応
※パネルは含まれておりません。



フリーパネル R 型-B1 との組み合わせ例

翌日出荷

1m以下 組立 角度調整 高さ調整 片面 屋内

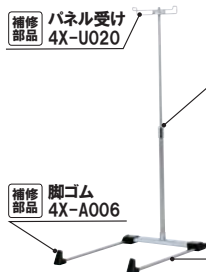

★高さ調節機能

高さ調節金具を緩め、柱の長さを変えてパネル押さえを固定することで高さの調整をすることができます。

★スライド脚

前後にスライドさせることにより、パネルの傾斜を自由に調整できます。

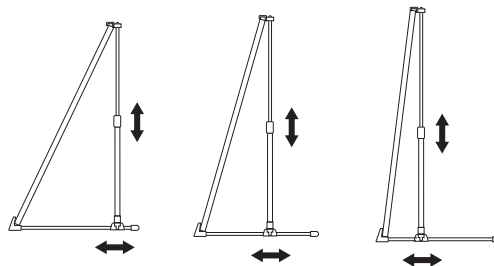
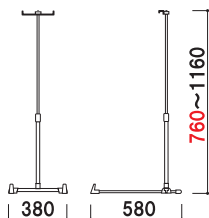

PS-110

¥47,800 (税抜価格)

重量 ■ 5.0kg
柱 ■ ステンレス ICS パイプ
ベース ■ スチールクロームメッキ仕上
パネルサイズ ■ 厚み 30mm まで
幅 500 ~ 900mm まで対応
※パネルは含まれておりません。
※ B1 パネルを載せると、総高で 1M を超えます。(垂直時)



プリンパ R30-A1 との組み合わせ例

翌日出荷

1m以下 組立 角度調整 高さ調整 片面 屋内

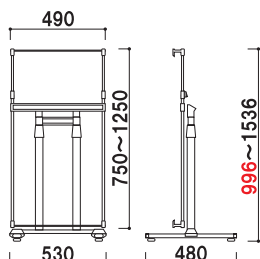

PS-119

¥49,800 (税抜価格)

重量 ■ 11.1kg
柱 ■ ステンレス ICS パイプ
ベース ■ スチール黒塗装仕上
パネルサイズ ■ 厚み 30mm まで
幅 500 ~ 900mm まで対応
※パネルは含まれておりません。
※ B1 パネルを載せると、総高で 1M を超えます。(垂直時)



プリンパ S30-A1 との組み合わせ例

翌日出荷

1m以下 組立 角度調整 高さ調整 片面 屋内

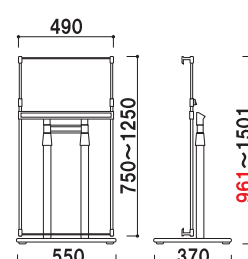

※場合により、納期がかかる場合がございます。予めご了承願います。

構造・仕様



★軽量パネル用押さえ受け

本体側面のT型ボルトで調節し、押さえと受けをスライドさせて好きな位置で固定することができます。

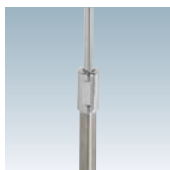

★高さ調節機能付き

高さ調節金具を緩め、柱をスライドさせて好きな位置で固定することができます。

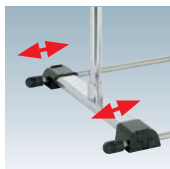

★脚部

ストッパーを外すと脚部を前後にスライドさせることが可能です。

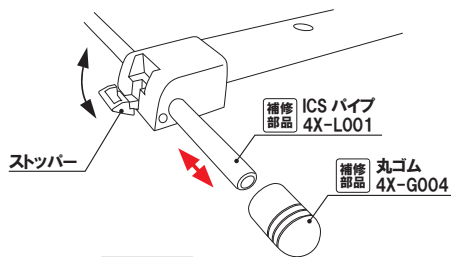

脚部構造図

補修部品

P.450 ~ 参考



手作りケーキ教室
12月14日(土)13:00~15:00
12月15日(日)10:00~12:00
会場:1000円 size A1
定員:20名
会場:cafe allow

フリーパネルR型-A1との組み合わせ例

パネル ~1kg 組立 高さ調整 片面 屋内 翌日出荷

PS-70 (片面タイプ)

¥19,800 (税抜価格)

重量 ■ 1.9kg
柱 ■ ステンレス ICS パイプ
ベース ■ スチールクロームメッキ仕上
パネルサイズ ■ 厚み 25mm まで
幅 220 ~ 600mm まで対応

軽量パネル用スタンド
※パネルは含まれておりません。

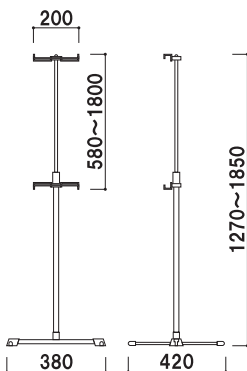

本橋志尚の大人味
元町カレー
size A1

スリムエイト-A1との組み合わせ例

パネル ~1kg 組立 高さ調整 両面 屋内 翌日出荷

PS-72 (両面タイプ)

¥22,800 (税抜価格)

重量 ■ 2.1kg
柱 ■ ステンレス ICS パイプ
ベース ■ スチールクロームメッキ仕上
パネルサイズ ■ 厚み 25mm まで
幅 220 ~ 600mm まで対応

軽量パネル用スタンド
※パネルは含まれておりません。

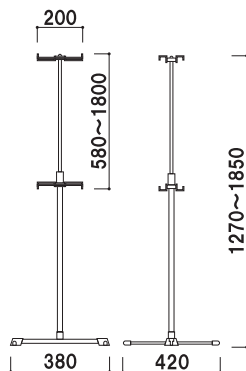

ポスターパネル

種類豊富に取り揃えております。
パネルスタンドと合わせてご使用ください。



フリーパネルR型

フレーム ■ 材質: アルミ押型材
幅: 12.5mm 厚み: 20mm
透明カバー ■ PET 透明 0.5mm
(A1・B1 は 0.8mm)
バックボード ■ 白ダンボール 5.0mm
コーナー ■ 樹脂 (樹脂金具付き)
吊具 (8箇所) ・吊りひも付き



FFパネルR型

フレーム ■ 材質: 樹脂
幅: 18mm 厚み: 18mm
透明カバー ■ PET 透明 0.5mm
バックボード ■ 発泡ボード 5.0mm
吊具 ・ 吊りひも付き



ラクパネ

フレーム ■ 材質: アルミ押型材
幅: 9mm 厚み: 25mm
透明カバー ■ PET 透明 0.5mm
バックボード ■ 白ダンボール 3.0mm
吊具 ・ 吊りひも付き

P.103 ~ 参考



写真は、PS-88とフリーパネルR型-A1を使用しています。

構造・仕様

1m以下

全高が1m以下のロータイプモデルです。

※PS-99は総高1mを超えますので
ご注意ください。



★パネル押さえ受け
本体側面のT型ボルトで
調節し、押さえと受けを
スライドさせて
好きな位置で
固定することができます。

補修部品



P.450 ~
参考

PS-88
(片面タイプ)

¥9,500 (税抜価格)
重量 ■ 1.3kg
柱 ■ アルミ押型材 アルマイト仕上
パネルサイズ ■ 厚み 25mm まで
幅 220 ~ 650mm まで対応
軽量パネル用スタンド
※パネルは含まれておりません。

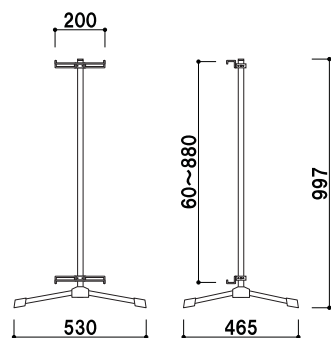

スリムエイト-A1との組み合わせ例

1m以下
パネル ~1kg
組立 片面 屋内
2日後出荷

PS-89
(両面タイプ)

¥11,500 (税抜価格)
重量 ■ 1.5kg
柱 ■ アルミ押型材 アルマイト仕上
パネルサイズ ■ 厚み 25mm まで
幅 220 ~ 650mm まで対応
軽量パネル用スタンド
※パネルは含まれておりません。

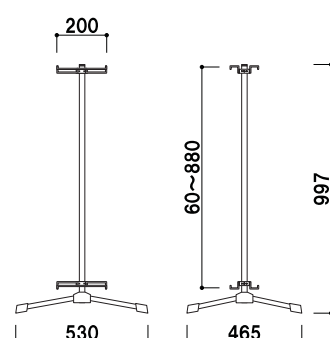

フリーパネルR型-A1との組み合わせ例

1m以下
パネル ~1kg
組立 両面 屋内
2日後出荷

構造・仕様



★PS-99上部押さえ
上部押さえのみ、柱に固定されています。
パネルをセットする際は、
下部受けをスライドさせて
好きな位置で固定します。

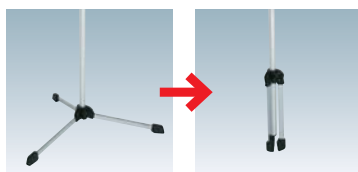

★三脚ベース
三脚ベースは
折りたたむことができ、
収納に便利です。

補修部品



P.450 ~
参考

PS-99
(片面タイプ)

¥15,400 (税抜価格)
重量 ■ 2.0kg
柱 ■ ステンレス ICS パイプ
パネルサイズ ■ 厚み 25mm まで
幅 220 ~ 600mm まで対応
軽量パネル用スタンド
※パネルは含まれておりません。

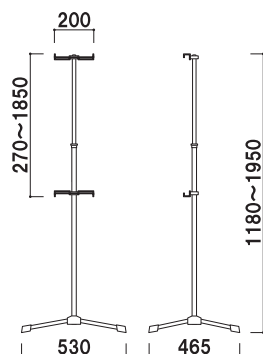

フリーパネルR型-A1との組み合わせ例

パネル ~1kg
組立 高さ調整 片面 屋内
翌日出荷

構造・仕様



★軽量パネル用押さえ受け

本体側面のT型ボルトで調節し、押さえと受けをスライドさせて好きな位置で固定することができます。



★軽量ボード用押さえ受け

厚み 5mm までの軽量ボードを挟むことが可能です。



★高さ調節機能付き

高さ調節金具を緩め、柱をスライドさせて好きな位置で固定することができます。



★可倒式ジョイント

工具を使用せず、商品の組立てが可能です。

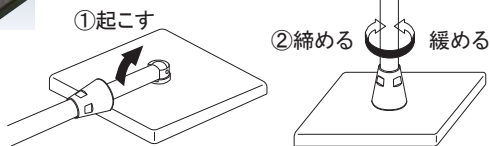

補修部品



K012, U020, U021,

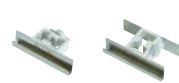

U016, U017

P.450 ~ 参考

ツートンパネル-A1 との組み合わせ例

パネル ~1kg 高さ調整 片面 屋内 翌日出荷

PSX-47

(片面タイプ)

¥25,000 (税抜価格)

重量 ■ 4.3kg
柱 ■ スチールクロームメッキ仕上
+ステンレス ICS パイプ
ベース ■ ABS 樹脂 (黒)
スチールウエイト入り
パネルサイズ ■ 厚み 25mm まで
幅 220 ~ 600mm まで対応

軽量パネル用スタンド
※パネルは含まれておりません。

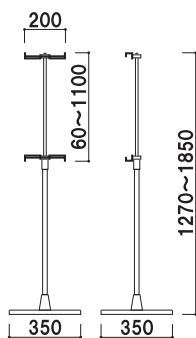

フリーパネル R 型-A1 との組み合わせ例

パネル ~1kg 高さ調整 両面 屋内 翌日出荷

PSX-48

(両面タイプ)

¥26,800 (税抜価格)

重量 ■ 4.5kg
柱 ■ スチールクロームメッキ仕上
+ステンレス ICS パイプ
ベース ■ ABS 樹脂 (黒)
スチールウエイト入り
パネルサイズ ■ 厚み 25mm まで
幅 220 ~ 600mm まで対応

軽量パネル用スタンド
※パネルは含まれておりません。

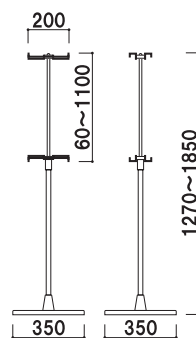

パネル ~1kg 高さ調整 片面 屋内 翌日出荷

PSX-41

(片面タイプ)

¥26,000 (税抜価格)

重量 ■ 5.0kg
柱 ■ スチールクロームメッキ仕上
+ステンレス ICS パイプ
ベース ■ ABS 樹脂 (黒)
スチールウエイト入り
ボードサイズ ■ 厚み 5mm まで
幅 220 ~ 600mm まで対応

軽量ボード用スタンド
※ボードは含まれておりません。

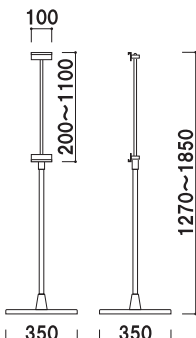

パネル ~1kg 高さ調整 両面 屋内 翌日出荷

PSX-42

(両面タイプ)

¥29,000 (税抜価格)

重量 ■ 5.1kg
柱 ■ スチールクロームメッキ仕上
+ステンレス ICS パイプ
ベース ■ ABS 樹脂 (黒)
スチールウエイト入り
ボードサイズ ■ 厚み 5mm まで
幅 220 ~ 600mm まで対応

軽量ボード用スタンド
※ボードは含まれておりません。

