

ポップ用品

ポップクリップ

ふっとした時に目立つ名脇役です。

特徴

- ・シンプルなデザインでPOPを引き立てます。
- ・クリップ、吸盤、マグネットなど使用シーンに合わせて選べるラインナップ

類似製品



CR-930

P.213 ~
参考



KS-68

P.413 ~
参考



写真は、BC-Qを使用しています。



★カード用

小型のカードやPOPのご使用に最適な差し込み式です。
開口：カード厚み 0.4mm まで
対象商品：UC-50、UC-50L
UC-100L、UC-20
UC-20S、UC-1Q
CP-62



★滑り止め付き下部クリップ

下部のクリップの内側には、滑り止めのゴムを使用しています。
対象商品：UC-50、UC-50L
UC-100L



★クリップ(大)

厚手のPOPやボードの取り付けに適した、ワイドクリップです。
開口：10mm
対象商品：BC-Q、CP-61



★クリップ(小)

軽量カードの使用に適した、小型クリップです。
開口：9mm
対象商品：CC-2Q、CC-20



UC-1Q

¥160 (税抜価格)
上部ホルダー ■ アクリル樹脂
カード厚み ■ 0.4mm まで
下部吸盤 ■ 塩化ビニール樹脂

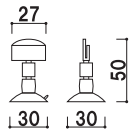

メーカー直送 角度調整 翌日出荷



CC-2Q

¥200 (税抜価格)
上部クリップ ■ スチロール
クリップ開口 ■ 9mm
下部吸盤 ■ 塩化ビニール樹脂

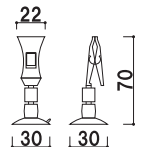

メーカー直送 角度調整 翌日出荷



BC-Q

¥200 (税抜価格)
上部クリップ ■ スチロール
クリップ開口 ■ 10mm
下部吸盤 ■ 塩化ビニール樹脂

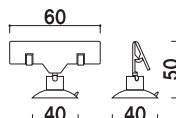

メーカー直送 角度調整 翌日出荷



★下部吸盤

吸盤仕様となっているので、ガラス面などクリップタイプが使用できない場所でもご利用いただけます。

対象商品：UC-1Q、CC-2Q、BC-Q



UC-20

¥120 (税抜価格)
 上部ホルダー ■ アクリル樹脂
 カード厚み ■ 0.4mm まで
 下部クリップ ■ スチロール
 下部開口 ■ 9mm

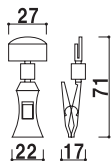

メーカー直送 角度調整 翌日出荷



CC-20

¥140 (税抜価格)
 上部クリップ ■ スチロール
 上部開口 ■ 9mm
 下部クリップ ■ スチロール
 下部開口 ■ 9mm

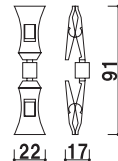

メーカー直送 角度調整 翌日出荷



UC-20S

¥120 (税抜価格)
 上部ホルダー ■ アクリル樹脂
 カード厚み ■ 0.4mm まで
 下部クリップ ■ スチロール
 下部開口 ■ 7mm

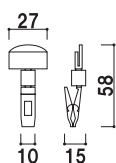

メーカー直送 角度調整 翌日出荷



CC-20S

¥140 (税抜価格)
 上部クリップ ■ スチロール
 上部開口 ■ 7mm
 下部クリップ ■ スチロール
 下部開口 ■ 7mm



メーカー直送 角度調整 翌日出荷



UC-50

(1ヶ入 / 10ヶ入)
 ¥280 / ¥1,680 (税抜価格)
 上部ホルダー ■ アクリル樹脂
 カード厚み ■ 0.4mm まで
 下部クリップ ■ スチロール
 下部開口 ■ 30mm

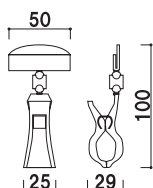

メーカー直送 角度調整 翌日出荷



UC-50L

(1ヶ入 / 10ヶ入)
 ¥320 / ¥2,300 (税抜価格)
 上部ホルダー ■ アクリル樹脂
 カード厚み ■ 0.4mm まで
 下部クリップ ■ スチロール
 下部開口 ■ 30mm

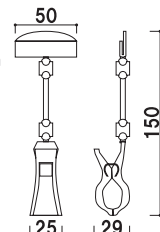

メーカー直送 角度調整 翌日出荷



UC-100L

(1ヶ入 / 10ヶ入)
 ¥340 / ¥2,480 (税抜価格)
 上部ホルダー ■ アクリル樹脂
 カード厚み ■ 0.4mm まで
 下部クリップ ■ スチロール
 下部開口 ■ 30mm

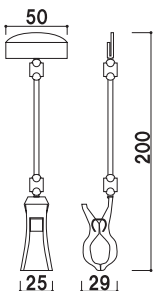

メーカー直送 角度調整 翌日出荷



CP-60

¥200 (税抜価格)
 上部ホルダー ■ アクリル樹脂
 カード厚み ■ 7mm まで
 下部ベース ■ ポリカーボネート樹脂

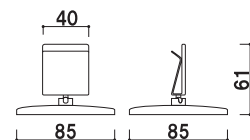

メーカー直送 角度調整 2日後出荷



CP-61

¥180 (税抜価格)
 上部クリップ ■ ポリカーボネート樹脂
 クリップ開口 ■ 10mm まで
 下部ベース ■ ポリカーボネート樹脂

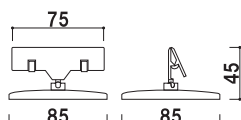

メーカー直送 角度調整 2日後出荷



CP-62

¥120 (税抜価格)
 上部ホルダー ■ アクリル樹脂
 カード厚み ■ 0.4mm まで
 下部ベース ■ ポリカーボネート樹脂

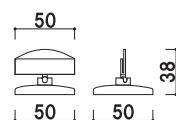

メーカー直送 角度調整 2日後出荷



CP-10

(コード: KJ-C5C6-KJ)

¥320 (税抜価格)

上部クリップ ■ ポリカーボネート樹脂
上部開口 ■ 10mm
下部クリップ ■ ポリカーボネート樹脂
下部開口 ■ 30mm

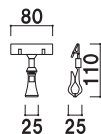

メーカー直送 45°/90° 2日後出荷



CP-11

(コード: KJ-C5C6KSS-2KJ1)

¥380 (税抜価格)

上部クリップ ■ ポリカーボネート樹脂
上部開口 ■ 10mm
下部クリップ ■ ポリカーボネート樹脂
下部開口 ■ 30mm

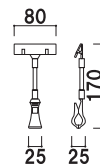

メーカー直送 45°/90° 2日後出荷



CP-12

(コード: KJ-C5C6KMM-2KJ1)

¥400 (税抜価格)

上部クリップ ■ ポリカーボネート樹脂
上部開口 ■ 10mm
下部クリップ ■ ポリカーボネート樹脂
下部開口 ■ 30mm

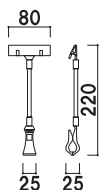

メーカー直送 45°/90° 2日後出荷



★45° / 90° 角度調整ジョイント

横方向に45°ずつ回転するクリップを使用しています。

対象商品: CP-10、CP-11、CP-12



使用例

カウンターに取り付けてさりげなくお客様を誘導します。

写真は、CP-20を使用しています。



CP-20

(コード: MJ-LC1LC3-L1)

¥710 (税抜価格)

上部クリップ ■ ポリカーボネート樹脂
上部開口 ■ 10mm
下部クリップ ■ ポリカーボネート樹脂
下部開口 ■ 50mm

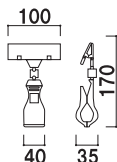

メーカー直送 角度調整 2日後出荷



CP-21

(コード: MJ-LC1C3BBS-2L1)

¥830 (税抜価格)

上部クリップ ■ ポリカーボネート樹脂
上部開口 ■ 10mm
下部クリップ ■ ポリカーボネート樹脂
下部開口 ■ 50mm

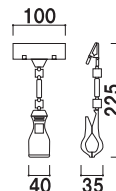

メーカー直送 角度調整 2日後出荷



CP-22

(コード: MJ-LC1LC3BBL-2L1)

¥850 (税抜価格)

上部クリップ ■ ポリカーボネート樹脂
上部開口 ■ 10mm
下部クリップ ■ ポリカーボネート樹脂
下部開口 ■ 50mm

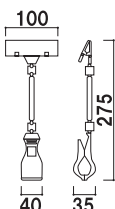

メーカー直送 角度調整 2日後出荷



★滑り止め付下部クリップ

下部のクリップの内側には滑り止めのゴムを使用しています。

対象商品: CP-10、CP-11
CP-12、CP-20
CP-21、CP-22



CP-40

¥300 (税抜価格)
 本体 ■ ポリカーボネート樹脂
 レバー ■ ポリアセタール樹脂
 最大開口 ■ 16mm
 ホルダー部 ■ アクリル樹脂
 カード厚み ■ 7mm まで

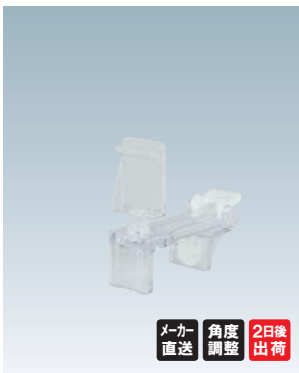
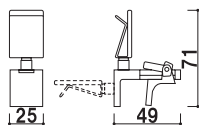

CP-41

¥340 (税抜価格)
 本体 ■ ポリカーボネート樹脂
 レバー ■ ポリアセタール樹脂
 最大開口 ■ 40mm
 ホルダー部 ■ アクリル樹脂
 カード厚み ■ 7mm まで

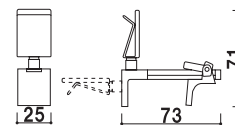

メーカー直送 角度調整 2日後出荷

メーカー直送 角度調整 2日後出荷

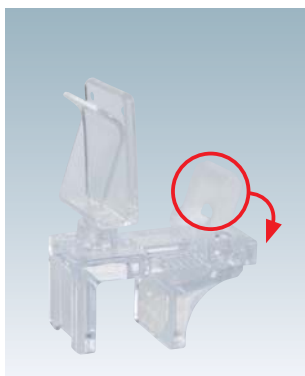

★挟み込み部
 挟んでレバーを倒すだけの簡単仕様。
 滑り止めのゴムが付いているため、
 しっかりと固定できます。

最大開口 : (CP-40)16mm
 (CP-41)40mm



★ボード取り付け部
 ホルダー部分を差替えることで、
 取り付けの向きを
 変えることができます。

対象商品 : CP-40、CP-41



使用例

パーティーションに取り付ければ
 両面表示も可能です。

写真は、CP-51を使用しています。

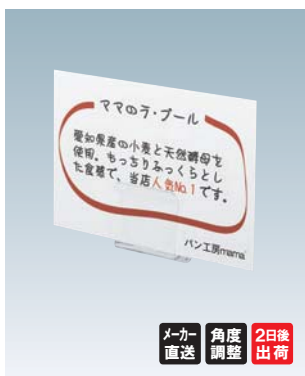

CP-50

¥660 (税抜価格)
 本体 ■ ABS 樹脂
 レバー ■ ポリアセタール樹脂
 最大開口 ■ 40mm
 ホルダー部 ■ アクリル樹脂
 カード厚み ■ 7mm まで

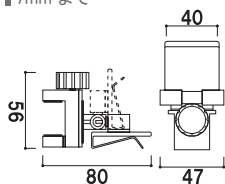

メーカー直送 角度調整 2日後出荷



CP-51

¥700 (税抜価格)
 本体 ■ ABS 樹脂
 レバー ■ ポリアセタール樹脂
 最大開口 ■ 70mm
 ホルダー部 ■ アクリル樹脂
 カード厚み ■ 7mm まで

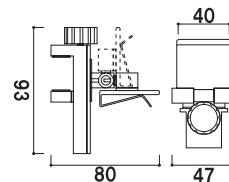

メーカー直送 角度調整 2日後出荷



★挟み込み部
 ネジ式挟み込みと、滑り止めのゴムの
 併用で、展示什器に強力固定します。

最大開口 : (CP-50)40mm
 (CP-51)70mm



★ホルダー部
 可動式のため、
 角度を調整することができます。

対象商品 : CP-50、CP-51