

LSO・TSO・ITO



| LSO-B1

共通スペック

本体 ■ アルミ押型材
 コーナー ■ アルミダイキャスト
 上部面板 ■ アクリル乳半 3mm
 下部面板 ■ アートパネル 3mm
 光源 ■ LED
 プラグ付コード 5m

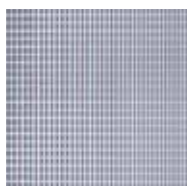

導光板

点灯時

導光板の採用により、大きな表示面でも光ムラなく、均一に明るく発光します。





上部面板サイズ ■ W594 × H841mm
 下部面板サイズ ■ W594 × H380mm
 消費電力 ■ 33W
 照度 ■ 4000lx
 キャスター仕様

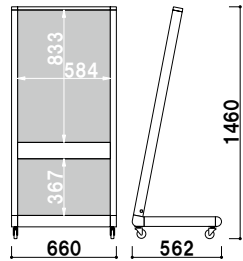

LSO-A1 (ステンカラー)

片面 屋外

¥188,000 (税抜価格)

重量 ■ 34.9kg 617



上部面板サイズ ■ W728 × H1030mm
 下部面板サイズ ■ W728 × H191mm
 消費電力 ■ 41W
 照度 ■ 3500lx
 キャスター仕様

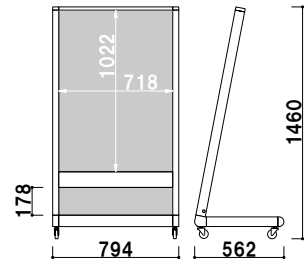

LSO-B1 (ステンカラー)

片面 屋外

¥220,000 (税抜価格)

重量 ■ 36.1kg 737



上部面板サイズ ■ W594 × H841mm
 下部面板サイズ ■ W594 × H380mm
 消費電力 ■ 33W
 照度 ■ 3500lx
 キャスター仕様

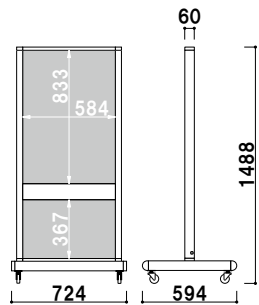

TSO-A1 (ステンカラー)

両面 屋外

¥205,000 (税抜価格)

重量 ■ 33.4kg 713



上部面板サイズ ■ W728 × H1030mm
 下部面板サイズ ■ W728 × H191mm
 消費電力 ■ 41W
 照度 ■ 3000lx
 キャスター仕様

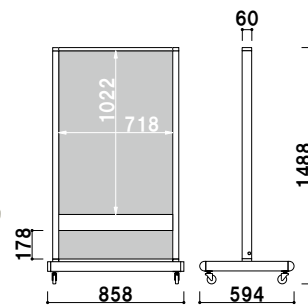

TSO-B1 (ステンカラー)

両面 屋外

¥245,000 (税抜価格)

重量 ■ 41.2kg 831



上部面板サイズ ■ W594 × H841mm
 下部面板サイズ ■ W594 × H571mm
 消費電力 ■ 33W
 照度 ■ 3500lx
 キャスター仕様

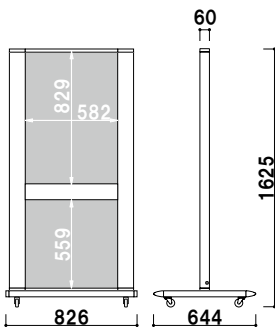

ITO-A1L (ホワイト)

両面 屋外

¥215,000 (税抜価格)

重量 ■ 35.1kg 977



上部面板サイズ ■ W728 × H1030mm
 下部面板サイズ ■ W728 × H382mm
 消費電力 ■ 41W
 照度 ■ 3000lx
 キャスター仕様

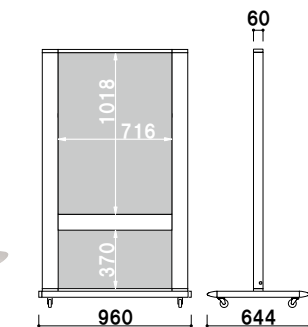

ITO-B1L (ホワイト)

両面 屋外

¥258,000 (税抜価格)

重量 ■ 45.6kg 1125

ライト
パネル

ライトパネル
スタンド

LED 電飾
スタンド

台形ライト
サイン