

タペストリーバー

# F タペストリーの定番品。

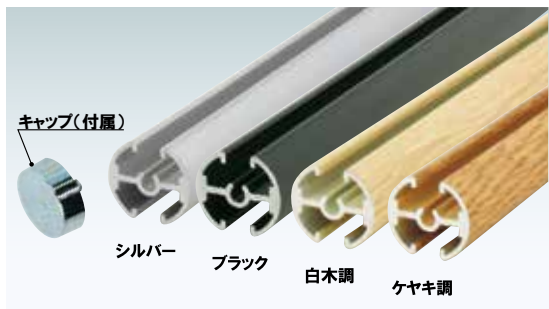

タペストリーバーの推奨バナー

バナーの素材・サイズは以下を推奨いたします。  
 素材 ■ 合成紙またはポンジクロス  
 厚み ■ F15 : 0.2mm 以下 / F20 : 0.4mm 以下  
 幅 ■ 補強テープの範囲内 (バー寸法 -10mm)

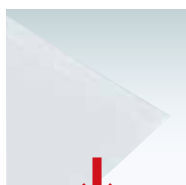

バナーのセット方法

① 付属の補強テープの剥離紙をはがし、バナーの裏面の端に貼り付けます。(補強テープは消耗品です。単品での販売も可能です。P.421 参照)

※バナー作成時の注意点

バナーの仕上がりが寸法はテープを貼る分の余白を足してください。

- バーを1本使用 : バナー上辺に +20mm
- バーを2本使用 : バナー上下にそれぞれ +20mm

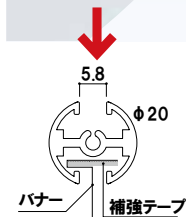

- ② バーのキャップを外して、横からバナーを差し込みます。
- ③ キャップを両端にとめて完了です。

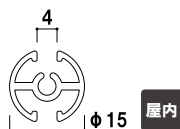

## F15 タペストリーバーφ15

(シルバー / ブラック)

φ15 屋内

品番	バー寸法	シルバー / ブラック	
		本体価格	
F15-45	465mm	¥1,200 (税抜価格)	001
F15-60	615mm	¥1,300 (税抜価格)	001
F15-90	915mm	¥1,500 (税抜価格)	002
F15-120	1215mm	¥1,800 (税抜価格)	002
F15-A1	604mm	¥1,300 (税抜価格)	001
F15-A2	430mm	¥1,200 (税抜価格)	001
F15-B1	738mm	¥1,400 (税抜価格)	001
F15-B2	525mm	¥1,200 (税抜価格)	001
F15-150	1515mm	¥2,100 (税抜価格)	003
F15-BOY	1471mm	¥2,000 (税抜価格)	003
F15-AOY	1203mm	¥1,800 (税抜価格)	002
F15-B0	1045mm	¥1,700 (税抜価格)	002
F15-A0	856mm	¥1,500 (税抜価格)	002

本体 ■ アルミ押型材アルマイト仕上 (木目はコーティング仕上)

※タペストリーバー 1本にキャップ 2個とバナー補強テープが付いています。補強テープは交換用としてご購入いただくことも可能です。(補修部品 P.421 参照)

※吊り具は別売りです。

※特注寸法も1本から承ります。 F15 : 最大 1815mm まで F20 : 最大 2100mm まで



■ F20-60ブラック+吸盤付吊り具

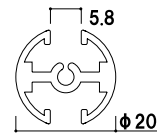

## F20 タペストリーバーφ20

(シルバー / ブラック / 白木調 / ケヤキ調)

φ20 屋内

品番	バー寸法	シルバー / ブラック		白木調 / ケヤキ調	
		本体価格		本体価格	
F20-45	465mm	¥1,500 (税抜価格)		¥2,900 (税抜価格)	001
F20-60	615mm	¥1,600 (税抜価格)		¥4,100 (税抜価格)	002
F20-90	915mm	¥1,850 (税抜価格)		¥5,800 (税抜価格)	002
F20-120	1215mm	¥2,200 (税抜価格)		¥6,500 (税抜価格)	002
F20-A1	604mm	¥1,600 (税抜価格)		¥4,100 (税抜価格)	002
F20-A2	430mm	¥1,500 (税抜価格)		¥2,900 (税抜価格)	001
F20-B1	738mm	¥1,750 (税抜価格)		¥4,800 (税抜価格)	002
F20-B2	525mm	¥1,550 (税抜価格)		¥3,500 (税抜価格)	001
F20-150	1515mm	¥2,900 (税抜価格)		¥8,200 (税抜価格)	003
F20-BOY	1471mm	¥2,600 (税抜価格)		¥7,700 (税抜価格)	003
F20-AOY	1203mm	¥2,200 (税抜価格)		¥6,500 (税抜価格)	002
F20-B0	1045mm	¥2,050 (税抜価格)		¥6,200 (税抜価格)	002
F20-A0	856mm	¥1,800 (税抜価格)		¥5,500 (税抜価格)	002

キャップ(付属)

※タペストリーバーのキャップはブラックでも製作可能です。(タペストリーバーがブラックでも標準色はクロームメッキです。)ご注文時にご指定ください。キャップ厚み ■ 7mm



標準色 : クロームメッキ



F15用 F20用

**オプション**  
**タペストリー用吊り具**

本体価格	本体価格	
<b>F15吊り具</b>	¥140 (税抜価格)	000
<b>F20吊り具</b>	¥140 (税抜価格)	000

本体 ■ ABS樹脂 (グレー)

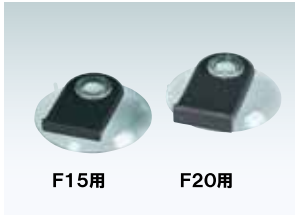
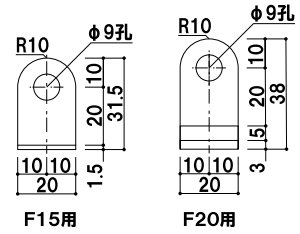

F15用 F20用

**オプション**  
**タペストリー用吸盤付吊り具**

本体価格	本体価格	
<b>F15吸盤付吊り具</b>	¥210 (税抜価格)	000
<b>F20吸盤付吊り具</b>	¥210 (税抜価格)	000

本体 ■ ABS樹脂 (グレー) + 吸盤

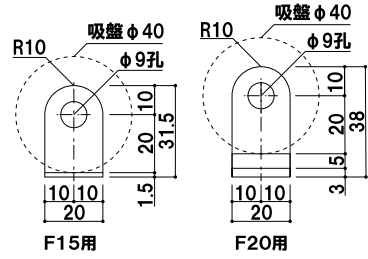

六角レンチ

**オプション**  
**φ20 タペストリー用連結金具**

¥750 (税抜価格) 000

本体 ■ スチール ユニクロメッキ仕上  
 M2.5 六角レンチ付き

※φ20 タペストリーのみご使用いただけます。  
 ※最大 2430mm まで連結可。  
 ※吊り具は 4 個以上使用してください。

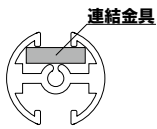

連結金具 連結方法

- ①タペストリー上部の溝に連結金具を差し込みます。
- ②六角レンチを使用してネジでしっかりと固定してください。

<使用例>  
吊り具

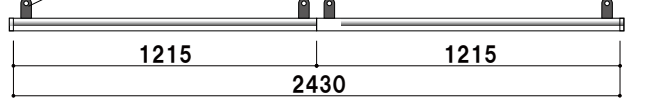

**オプション**  
**FH-1**

¥1,200 (税抜価格) 000

材質 ■ 真鍮  
 仕上 ■ ニッケルメッキ  
 対応ワイヤー ■ φ1.0 ~ 1.2

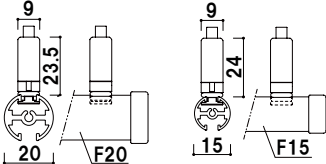

ステンレスワイヤー(別売)  
 タペストリーバー(別売)  
 FH-1

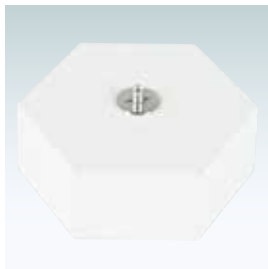
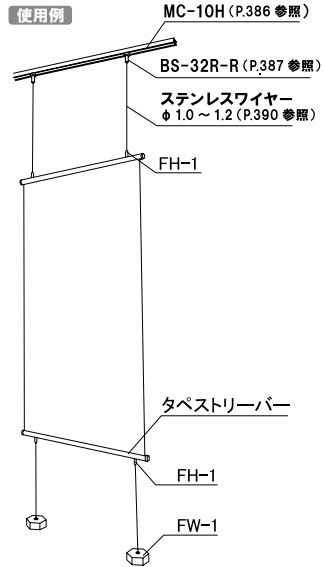

**オプション**  
**FW-1 (ウェイト)**

¥11,300 (税抜価格) 000

重量 ■ 1kg  
 材質 ■ スチール白塗装  
 対応ワイヤー ■ φ1.0 ~ 1.2

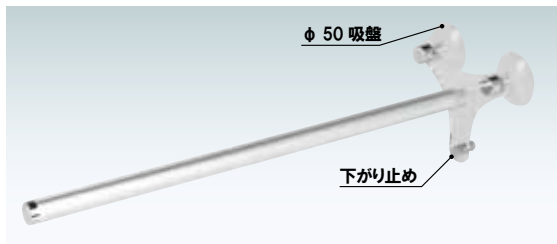
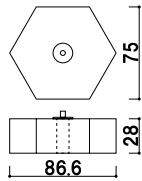

φ50 吸盤

下がり止め

**突き出し用タペストリーバーφ20**  
 (シルバー / ブラック)

屋内

品番	バー寸法	本体価格	
<b>F20-30K</b>	315mm	¥3,900 (税抜価格)	001
<b>F20-45K</b>	465mm	¥4,000 (税抜価格)	001

本体 ■ アクリル透明 t5.0mm バー ■ アルミ押型材アルマイト仕上  
 パナーの厚み (目安) ■ 0.4mm まで  
 ※パナー補強テープ、φ50 吸盤 2 個付  
 ※ご注文の際には「突き出し用」をご明記ください。  
 ※特注寸法も 1 本から承ります。(最大 465mm まで)

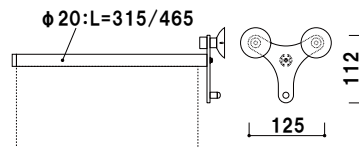

クイック  
 ロックバー

タペストリー  
 バー

メディア  
 グリップ

クイック  
 ロックサイン

パナー  
 スタンド

大型パナー  
 スタンド

ロール  
 スクリーン

大判バック  
 ボード