

バナースタンド

# QSB・IBS 手軽に使えるバナースタンド。

ハトメ加工タイプ

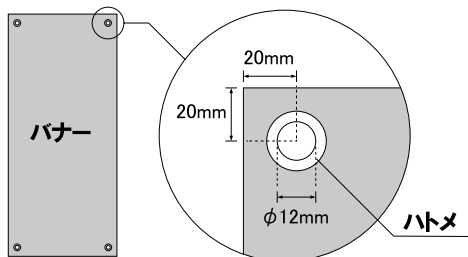

本体 ■ アルミ、樹脂  
 ベース ■ ポリエチレン成型品 (注水式ウエイト)  
 バナーサイズ ■  
 W150 ~ 650 × H1600 ~ 2000mm  
 ※片面、両面での使用が可能です。  
 ※内径φ12mmのハトメ加工が必要です。  
 ※バナー素材、印刷は含まれておりません。

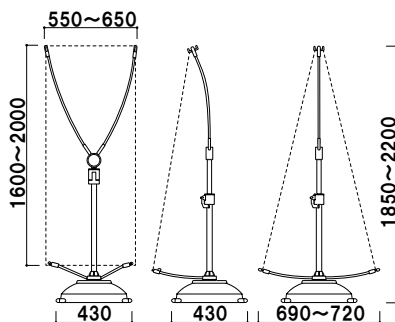

## QSB-LIGHT

(片面・両面兼用タイプ)

組立 高さ調整 片面両面 屋外 メーカー直送

¥17,200 (税抜価格)

重量 ■ 2.9kg (注水時 16.9kg) 010



QSB - 1618

- クイックロックバー
- タペストリーパー
- メディアグリップ
- クイックロックサイン
- バナースタンド
- 大型バナースタンド
- ロールスクリーン
- 大判バックボード



本体 ■ スチール、樹脂  
 バナーサイズ ■  
 W400 ~ 500 × H1200 ~ 1400mm  
 収納袋付き  
 ※内径φ12mmのハトメ加工が必要です。  
 ※バナー素材、印刷は含まれておりません。

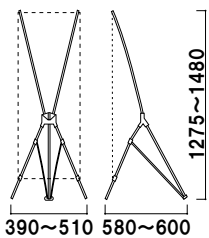

## QSB-1214

(片面タイプ)

組立 高さ調整 片面 屋内 メーカー直送

¥8,800 (税抜価格)

重量 ■ 1.0kg 010



本体 ■ スチール、樹脂  
 バナーサイズ ■  
 W450 ~ 600 × H1600 ~ 1800mm  
 収納袋付き  
 ※内径φ12mmのハトメ加工が必要です。  
 ※バナー素材、印刷は含まれておりません。

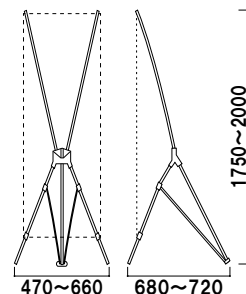

## QSB-1618

(片面タイプ)

組立 高さ調整 片面 屋内 メーカー直送

¥10,800 (税抜価格)

重量 ■ 1.2kg 010

テープタイプ

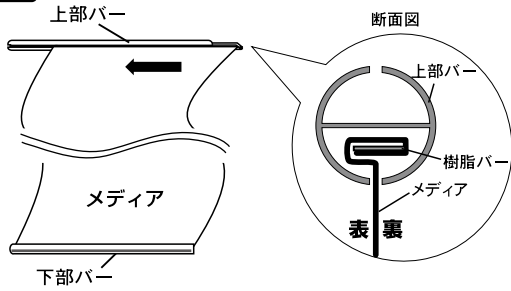

推奨バナー

素材 ■ スエード、トロマット、合成紙

本体 ■ アルミ + 樹脂  
脚部 ■ 粉体塗装 (ブラック)  
バナーサイズ ■  
W590 × H1500or2000mm  
収納袋付き  
※バナー適応サイズは H1500 または H2000mm のみになりますのでご注意ください。  
※バナー素材、印刷は含まれておりません。

本体 ■ アルミ + 樹脂  
脚部 ■ 粉体塗装 (ブラック)  
バナーサイズ ■  
W890 × H1500or2000mm  
収納袋付き  
※バナー適応サイズは H1500 または H2000mm のみになりますのでご注意ください。  
※バナー素材、印刷は含まれておりません。

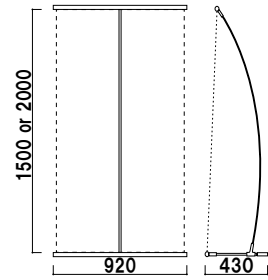
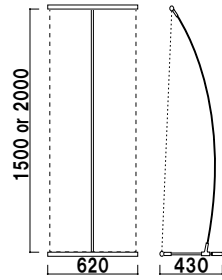

IBS-70(II) (片面タイプ) (ブラック)

組立 片面 屋内 メーカー直送

¥5,580 (税抜価格)

重量 ■ 1.0kg 010

IBS-90(II) (片面タイプ) (ブラック)

組立 片面 屋内 メーカー直送

¥7,580 (税抜価格)

重量 ■ 1.0kg 010

テープタイプ



推奨バナー

素材 ■ フリーカットクロス、合成紙

本体 ■ アルミ + 樹脂  
バナーサイズ ■  
W900 × H1400 ~ 2200mm  
収納袋付き  
※バナー素材、印刷は含まれておりません。

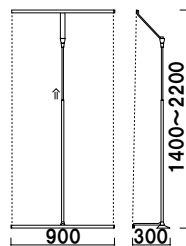

BLUE Banner SS90 (片面タイプ)

組立 高さ調整 片面 屋内 メーカー直送

¥18,700 (税抜価格)

重量 ■ 2.2kg 010



SS-90

クイック  
ロックバー

タペストリー  
バー

メディア  
グリップ

クイック  
ロックサイン

バナー  
スタンド

大型バナー  
スタンド

ロール  
スクリーン

大判バック  
ボード