

ベルトパーテーション

LP

ロック付で安全な
ベルトパーテーション。

新製品
NEW



■ LP-92 (ベルトカラー：レッド)



ベルト：レッド

ベルト：ブルー

LP-92 (ベルト：レッド/ブルー/イエロー/ブラック)
(ベース：ブラック) 組立 屋外

重量 ■ 4.3kg 033

柱 ■ φ13 ステンレスパイプ
ベース ■ スチール黒塗装 t9.0mm
ベルト ■ ナイロン 巾50mm 長さ1600mm
※ご注文時にベルトカラーをご指定ください。

- レッド
- ブルー
- イエロー
- ブラック

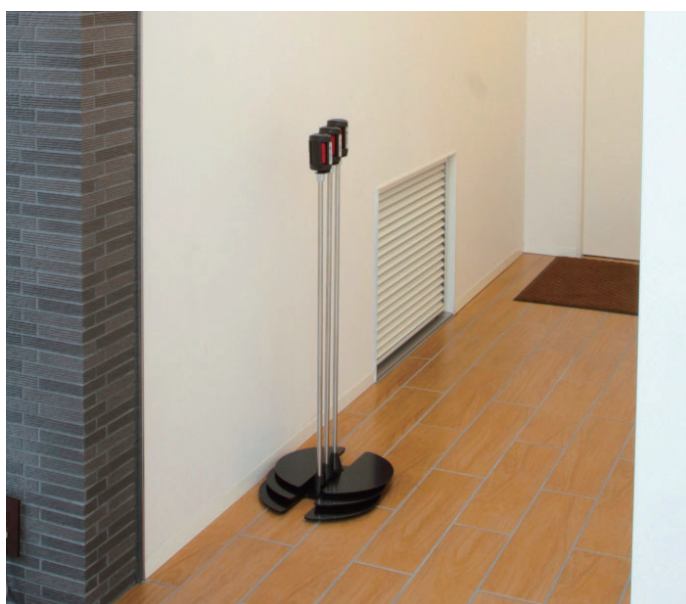
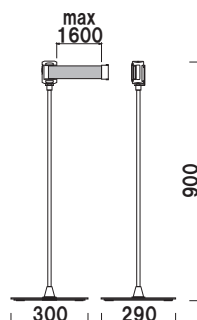

スタッキング仕様

使用しない場合は、バックヤードにスタッキングして収納可能です。



ベルト：イエロー

2本1セット
LP-92W (ベルト：レッド/イエロー)
(ベース：ブラック) 組立 屋外

重量 ■ 8.6kg 014

柱 ■ φ13 ステンレスパイプ (×2)
ベース ■ スチール t9.0 黒塗装仕上 (×2)
ベルト ■ ナイロン 巾50mm 長さ3200mm (×1)
※パーテーション2本にベルトが1本の商品となります。
※ご注文時にベルトカラーをご指定ください。

- レッド
- イエロー

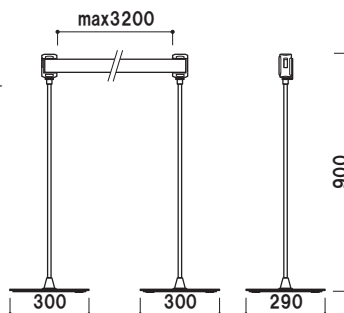



LP-93 (ベルト: レッド / ブルー / イエロー / ブラック) (ベース: ブラック) 組立 屋外

重量 ■ 4.4kg 033



柱部
20×46楕円パイプ

柱 ■ アルミ押出材
ベース ■ スチール黒塗装
ベルト ■ ナイロン 巾 50mm 長さ 1600mm
※ご注文時にベルトカラーをご指定ください。

- レッド
- ブルー
- イエロー
- ブラック

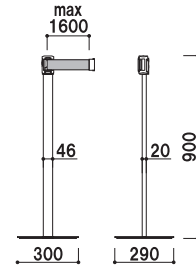

❗ 柱部分にボードを取り付けできるタイプ



LP-93M (ベルト: レッド / ブルー / イエロー / ブラック) (ベース: ブラック) 組立 屋外

重量 ■ 4.5kg 033



柱部
20×46楕円パイプ

柱 ■ アルミ押出材
ベース ■ スチール黒塗装
ベルト ■ ナイロン 巾 50mm 長さ 1600mm
ボード厚み ■ 5mm まで
※ご注文時にベルトカラーをご指定ください。
※ボードは含まれておりません。

- レッド
- ブルー
- イエロー
- ブラック

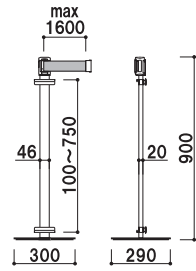

LP-93W (ベルト: レッド / イエロー) (ベース: ブラック) 組立 屋外

重量 ■ 8.8kg 014



柱部
20×46楕円パイプ

柱 ■ アルミ押出材 (×2)
ベース ■ スチール t9.0 黒塗装仕上 (×2)
ベルト ■ ナイロン 巾 50mm 長さ 3200mm (×1)
※パーテーション2本にベルトが1本の商品となります。
※ご注文時にベルトカラーをご指定ください。

- レッド
- イエロー

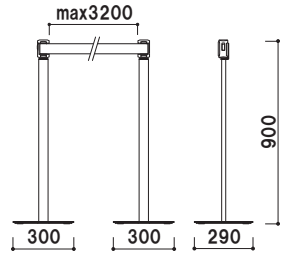



ベルト：レッド
本体：ブラック

ベルト：ブルー
本体：ホワイト

LP-74 (ベルト：レッド / ブルー / イエロー / ブラック)
(本体：ブラック / ホワイト)

屋内

重量 ■ 5.3kg 042

本体 ■ ABS 樹脂
ベース ■ コンクリート+スチールウエイト付
ベルト ■ ナイロン 巾 50mm 長さ 1600mm
※屋内仕様
※ご注文時に本体、ベルトカラーをご指定ください。

- レッド
- ブルー
- イエロー
- ブラック

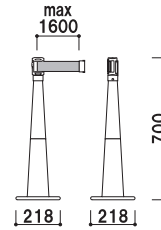

ベルト：ブルー
本体：ブラック

ベルト：レッド
本体：イエロー

ベルト：ブルー
本体：ホワイト

LP-75 (ベルト：レッド / ブルー / イエロー / ブラック)
(本体：ブラック / イエロー / ホワイト)

両面 屋外

重量 ■ 1.7kg (タンク満水時 7.7kg) 051

柱 ■ φ 38 ABS 樹脂
本体 ■ ポリスチレン スチールウエイト付
ベルト ■ ナイロン 巾 50mm 長さ 1600mm
※ご注文時に本体、ベルトカラーをご指定ください。

- レッド
- ブルー
- イエロー
- ブラック

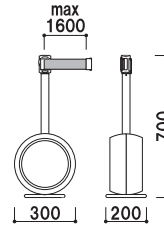

パーティションでも情報発信。
ベルト部分に印刷することが可能です。



LP-75 ベルト部シルク印刷



ベルトに印刷可能

レッド・ブルーのベルトともに
ナイロンベルトにシルク印刷が可能です。

判代と印刷代が別途発生しますので
詳しくはお問い合わせください。

ベルトをポリエステルベルトに変更し、
昇華転写インクジェットに対応できるタイプも
ご用意できます。