

# 対策できていますか？ 強風・転倒に強い商品特集



軒先や屋外に設置する案内看板や誘導サイン。  
風の影響を受けやすいので、倒れたり破損したりすることも…  
通行人やお客様にぶつかってケガをさせてしまう恐れもあるため非常に危険です。  
そうならない為に、強風にも強く転倒防止対策が出来る商品をご紹介します。



## 案内 サイン

### ちょっとした案内だけどしっかり伝えたい！

営業時間や当日のキャンペーン内容、注意事項やタイムリーな情報など  
ちょっとしたことなだけで大事なことを、風に負けずしっかりご案内。



注水式ベースで安定感

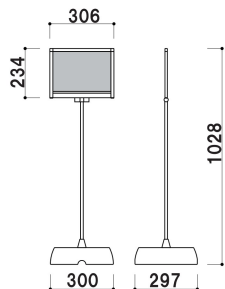

**JB-124K** (A4ヨコ型) (角度調整)  
(ホワイト/ブラック/イエロー) 組立 屋外  
¥15,800 (税抜価格) 重量 ■ 2.1kg(満水時5.1kg) 044  
面板サイズ ■ A4(W297×H210mm)  
面板有効サイズ ■ W277×H190mm



重さしっかり 7.0kg !

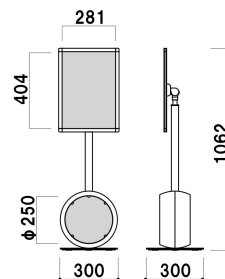

**CS-S3T** (ブラック) 調整 片面 屋内  
¥36,000 (税抜価格) 重量 ■ 7.2kg 116  
上部面板サイズ ■ W297×H420(A3タテ)



大きな表示も  
ウエイト併用で安心

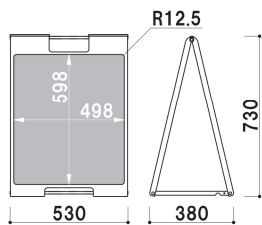

**SP-719** (ブラウン) 両面 屋内  
¥21,800 (税抜価格) 重量 ■ 5.2kg 025  
本体 ■ ABS樹脂  
面板 ■ チョーク用ブラックシート 両面付き  
表示サイズ ■ W498×H598mm  
マグネット仕様可

### オプション



手書きの文字を守る。



**サインウエイト**  
¥2,500 (税抜価格) 020  
重量 ■ 10.0kg (満水時)  
本体 ■ ポリエチレン

**SP-710 用レインカバー**  
¥2,500 (税抜価格) 003  
素材 ■ 軟質塩ビ透明 0.08mm  
※完全防水ではありません



バナー  
サイン

風を逃がしてしっかりポジションキープ

コンパクトになり、持ち運びにも便利なバナースタンド。  
本体重量は軽いけれど、**風を逃がせる**ことで意外と安定感があるんです。



オプション

3個おけば最大 +30kg



バリウエイト(大)グレー

¥1,600 (税抜価格) 017  
重量 | 10.0kg (満水時)  
本体 | ポリエチレン



TB-511

組立 両面 屋外

¥39,000 (税抜価格) 重量 | 4.0kg 064

本体・ベース | アルミ押型材アルマイト仕上  
バネフック | SUS304  
推奨バナー素材 | ターポリン 4隅ハトメ加工  
※バナー素材、印刷は含まれておりません  
※バリウエイト(大) 3台設置可能

めずらしい  
A型のバナースタンド



両面で大きく表示  
コンパクトに持ち運びも可

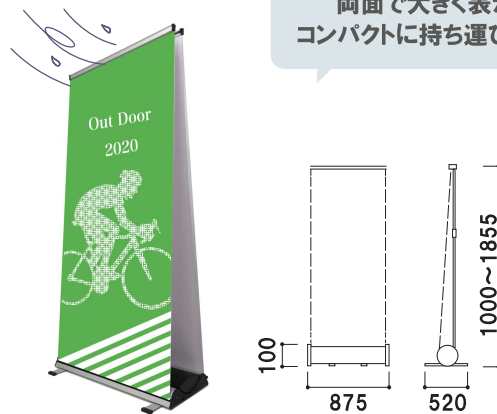

QA-262

両面 屋外

¥43,800 (税抜価格) 重量 | 4.2kg 067

バナーサイズ | W600×H1200mm用  
バナー本数 | Q30-60×4本  
※バナー素材、印刷は含まれておりません。

KRN-WOD

組立 両面 屋外 メーカー直送

¥42,400 (税抜価格) 重量 | 9.0kg (満水時 19.0kg) 030

本体 | アルミ+樹脂  
バナーサイズ | W850×H1000~1800mm  
専用バッグ付き

※バナー素材、印刷は含まれておりません。  
※屋外でご使用の場合、両面にバナーを取り付けてください。



**パネル  
スタンド**

**ポスターを守り、見栄えよく不安なく。**

A1やB1の大きなポスターも不安なく設置できるよう  
ウエイトが併用できるスタンドを多数ご用意しております。

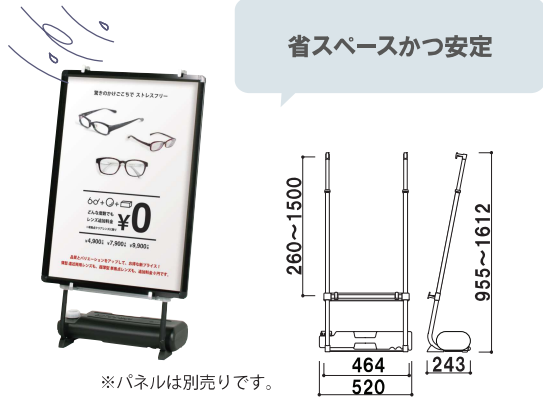

※パネルは別売りです。



※パネルは別売りです。

**VS-84** (ブラック)

組立 高さ調整 屋外 片面

¥22,000 (税抜価格)

137

重量 ■ 3.3kg (ウエイト満水時 8.3kg)  
本体 ■ スチール黒塗装仕上  
上部柱 ■ アルミアルマイト仕上  
※ A/バリブロック(注水式ウエイト)1個付  
※ パネルは別売です。

**WPS-100** (片面タイプ)

組立 高さ調整 屋外 片面

¥21,000 (税抜価格)

重量 ■ 2.0kg (満水時 22.0kg) 039

柱 ■ スチールパイプ 白塗装仕上  
スライド柱 ■ アルミパイプ ホワイト  
フック ■ スチール白ビニールコーティング  
※ パネルは別売りです。



**PO-850B**

パネル付 片面 屋外

¥72,500 (税抜価格)

重量 ■ 11.0kg 100

本体 ■ スチール塗装仕上  
パネル ■ FG-32S ブラック  
パックシート仕様

**オプション**



ウエイトの併用で  
安定感アップ。



**ウエイトバスケット(小)**

(ホワイト/ブラック)

¥6,000 (税抜価格)

035

重量 ■ 1.0kg

材質 ■ スチールビニールコーティング



**サインウエイト**

¥2,500 (税抜価格)

020

重量 ■ 10.0kg (満水時)

本体 ■ ポリエチレン



# 対策できていますか？ 強風・転倒に強い商品特集

A/T  
スタンド

## 定番のカタチに安定感を<sup>プラス</sup>

定番のカタチだけど、**本体自体に重量をもたせることや、ウエイトがすっきりと置ける工夫。**などで安心をプラスした商品たちです。



スチール製で自重もあり  
さらに追加でウエイト併用可

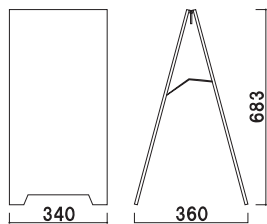

### SP-スチール白 (ホワイト)

両面 屋外

¥14,500 (税抜価格)

重量 ■ 5.1kg 017

本体 ■ スチール白塗装仕上げ  
取っ手 ■ クロームメッキ仕上げ  
面板サイズ ■ W340 × H700mm



注水式ベース  
安定感も見栄えも◎

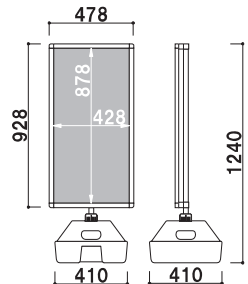

### WTB-459 (片面)

組立 片面 屋外

¥21,800 (税抜価格)

重量 ■ 24.1kg (満水時) 069

面板サイズ ■ W450 × H900mm



スプリングの力でスイング  
強風も逃します。

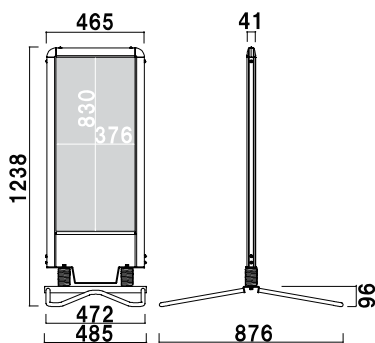

### WMA-C

メーカー直送 両面 屋外

¥78,000

重量 ■ 11.5kg 592

本体 ■ アルミ押出材ブラック  
コーナー ■ ASA 耐侯樹脂  
ベース ■ スチール焼付黒塗装  
面板 ■ アルミ複合板 t3.0  
面板サイズ ■ W396 × H853mm



注水式かつ  
キャスター仕様が便利

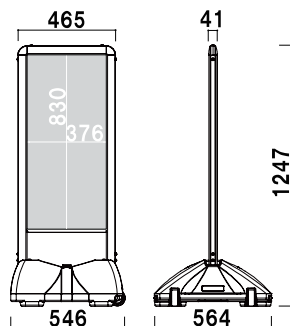

### RLB-C

メーカー直送 両面 屋外

¥59,000 (税抜価格)

重量 ■ 8.3kg (満水時 28.3kg) 437

本体 ■ アルミ押出材シルバー (艶あり)  
コーナー ■ ASA 耐侯樹脂  
ベース ■ ポリエチレン  
面板 ■ アルミ複合板 t3.0  
面板サイズ ■ W396 × H856mm



パーテーション

整列、規制のためだから安定感は超重要！

空間を整えたり、規制をかけるとき欠かせないパーテーション。ちょっとしたことにも動じずポジションを守ることが最重要。



ベルトタイプ  
見た目よりずっと重いです。

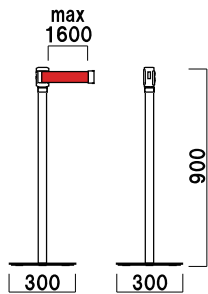

LP-97 (ブラック/ホワイト)

組立 屋外

¥26,200 (税抜価格)

重量 ■ 6.0kg 027

- 柱 ■ ブラック：アルミ押型材 アルマイト黒仕上  
ホワイト：アルミ押型材 電着白塗装仕上
- ベース ■ ブラック：スチール t9.0 黒塗装仕上+ポリスチレン黒  
ホワイト：スチール t9.0 白塗装仕上+ポリスチレン白
- ベルト ■ ナイロン 巾 50mm 長さ~ 1600mm

※ご注文時に本体カラー、ベルトカラーをご指定ください。



チェーンタイプ  
サイン面付きで1台2役

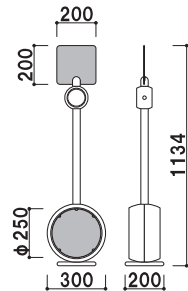

JB-09PM (ホワイト/ブラック/イエロー)

両面 屋外

¥14,300 (税抜価格)

重量 ■ 2.1kg (タンク満水時 8.1kg) 071

- 柱 ■ ABS 樹脂
- アイキャッチ ■ ポリエチレン反射板付
- ウォータータンク ■ ポリエチレン
- ベース ■ ABS 樹脂 スチールウエイト付
- 上部面板 ■ PET 白 5mm
- 下部面板 ■ PET 白 1.5mm
- φ 250 (切欠付)

※ご注文時にカラーをご指定ください。  
※チェーンは別売りです。



チェーンタイプ  
コンクリート入りのベースが安心

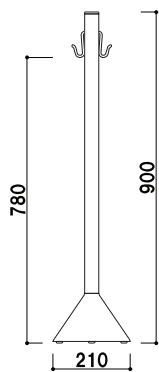

GSP-01 (ホワイト)

屋外

¥9,900 (税抜価格)

重量 ■ 3.8kg 047

- ポール ■ ABS 樹脂
  - ベース ■ ABS 樹脂 黒  
コンクリートウエイト入り
- ※チェーンは含まれておりません。

コンクリートウエイト入りベース



ベースが重く安定している為  
50°まで傾けても倒れません。

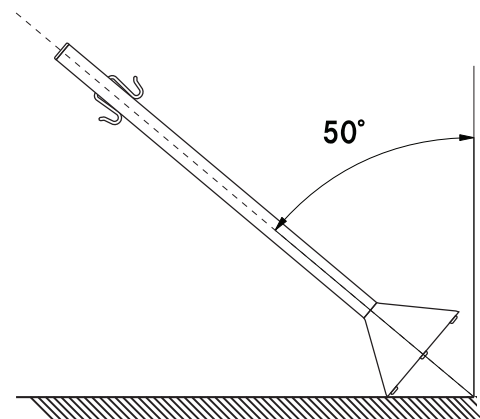

※危険ですので、強風時にはパーテーションを安全な場所に移動させていただきますようお願いいたします。



# 対策できていますか？ 強風・転倒に強い商品特集

## オプション

### 様々なバリエーションの中から好みのものをチョイス

水や砂を入れて転倒防止に。すべて屋外で使用可能です。形、サイズ、用途に合わせてお選びください。



#### ① スタンドウエイト

¥1,500 (税抜価格) 011

重量 ■ 5.0kg (横置き満水時)

3.0kg (縦置き満水時)

本体 ■ ポリエチレン

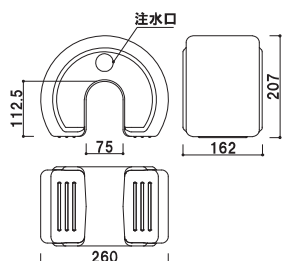

#### ② Aバリブロック

¥1,300 (税抜価格) 013

重量 ■ 5.0kg (満水時)

本体 ■ ポリエチレン

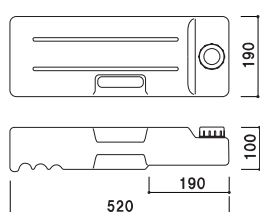

#### ③ サインウエイト

¥2,500 (税抜価格) 020

重量 ■ 10.0kg (満水時)

本体 ■ ポリエチレン

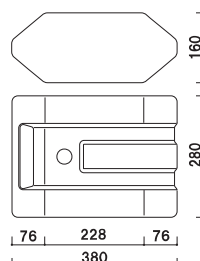

#### ④ バリウエイト(大)グレー

¥1,600 (税抜価格) 017

重量 ■ 10.0kg (満水時)

本体 ■ ポリエチレン

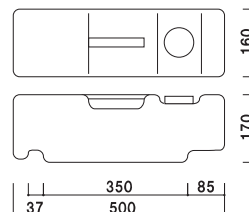

#### ⑤ ウェイトバッグ

¥3,300 (税抜価格) 006

重量 ■ 満水時8.0kg(水4L×2ポケット)

本体 ■ PVC+ナイロン

取っ手 ■ ポリエステル

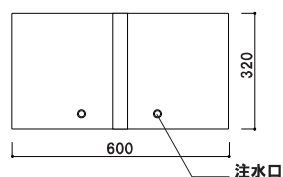

#### ⑥ 吸盤式転倒防止具 KB-70

¥980 (税抜価格) 000

吸盤 ■ ネジ・皿・ポリプロピレン

本体エストラマー

参考使用荷重:5kg

ロープ ■ 材質:ナイロン 長さ:1M

太さ:φ5

フック ■ 垂鉛ダイキャストニッケルメッキ

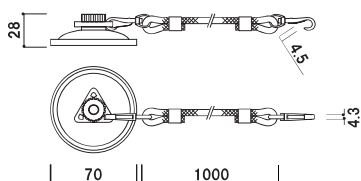

# FIRST

株式会社ファースト

〒468-0015 名古屋市天白区原1丁目815番地

TEL.052-803-6131 FAX.052-802-7131

support@first-sp.com

ファースト サイン

検索

http://www.first-sp.com